

**PERFEKT GERÜSTET BIST DU
DER HERR DER STRASSEN.**



SICHERHEIT

04

INHALTSVERZEICHNIS

UNTERLEGKEILE UND HALTER	3 - 6
ANGLES MORTS / TOTER WINKEL	7
KONTURMARKIERUNGSBÄNDER	7 - 8
WARNTAFELN	8 - 12
FEUERLÖSCHERKASTEN	13 - 15
FEUERLÖSCHER	16
KUNSTSTOFFKÄSTEN: ERSTE-HILFE-KIT, STREUGUTBEHÄLTER	17 - 18
DOKUMENTENBEHÄLTER	19
WASSERBEHÄLTER UND ZUBEHÖR	20 - 21
TRANSPORTROHRE FÜR VAN UND MONTAGEKITS	22 - 23
DIEBSTAHLSCHUTZ	24 - 30
RÜCKFAHRKAMERASYSTEME	31 - 33
ANTIRUTSCHBÄNDER	34
TRITTBRETTER FÜR VAN	35
ABSTÜTZPLATTEN	36
LADUNGSSICHERUNG:	
ANTIRUTSCHMATTEN, ZURRSCHIENEN, ZURRGURTE, RUNDSCHLINGEN	37 - 39

UNTERLEGKEILE

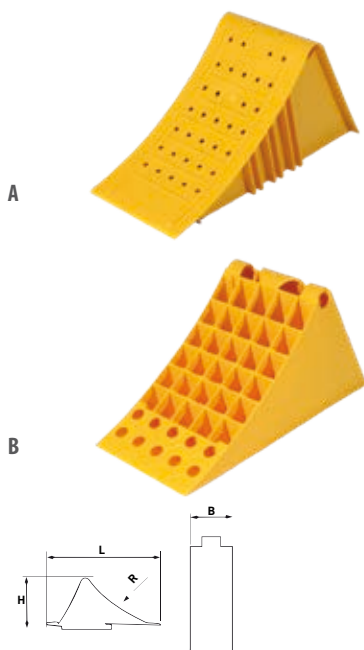

Eigenschaften:

- Material: PP Daplen
- Farben: gelb oder schwarz
- Gewichtersparnis von 2,2 bis 2,5 kg gegenüber einem Stahl-Unterlegkeil
- Witterungsbeständig: -30 °C bis +50 °C
- Rostfrei
- UV-beständig
- Recyclbares Material
- Je nach Ausführung eingelassene Stahlschienen
- Zentraler Griff für einfache Handhabung
- Austauschbar gegen Stahlkeil bei gleicher Dimension und gleichem Halter
- Geeignet für:
 - NG 46: LKW, Anhänger
 - NG 53: LKW, SZM, Sattelaufleger, Anhänger

Bestell Nr.	NG	L	B	H	Farbe	Schienen	kg	Bild
P450210	46	380	160	190	gelb	2	1,1	A
P450220	46	380	160	190	schwarz	2	1,1	A
P450216	53	470	200	220	gelb	-	1,6	B
P450216SP	53	470	200	220	gelb	1	1,8	B
P450217	53	470	200	220	schwarz	-	1,6	B
P450217SP	53	470	200	220	schwarz	1	1,8	B

HALTER FÜR UNTERLEGKEILE

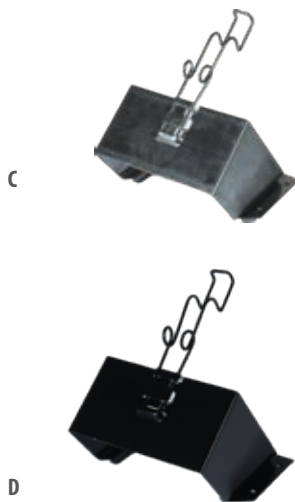

Eigenschaften:

- Passend für NG 46 oder NG 53
- Stahl verzinkt oder schwarz lackiert

Bestell Nr.	NG	B	H	T	Loch-abstand	kg	Bild
P550201	46	165	187	90	185	0,92	C
P550202	46	165	187	90	185	0,92	D
P550301PG	53	206	190	110	226	1,32	C
P550320	53	206	190	110	226	1,32	D



Eigenschaften:

- Passend für NG 53
- Stahl verzinkt
- P551301: 120°, inkl. Gegenplatte
- P554000: inkl. Mutter, Scheibe und Sicherheitsstift



Bestell Nr.	NG	B	H	T	Loch-abstand	kg	Bild
P551301	53	215	240	120	150	3,03	E
P554000	46 + 53	Ø 20	-	214-250	-	0,57	F

UNTERLEGKEILE FÜR PKW-ANHÄNGER

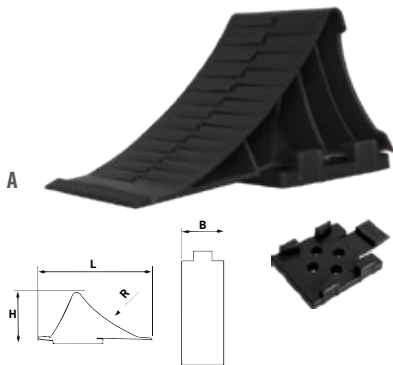

Eigenschaften:

- Material: Kunststoff
- Farbe: schwarz
- Ideale Lösung für PKW-Anhänger (3' und 14' Räder)
- Inkl. Halter
- Getestet mit 1600 kg

Bestell Nr.	NG	L	B	H	kg	Bild
P450103	27	247	90	109,6	0,27	A

UNTERLEGKEILE "CROWNY"

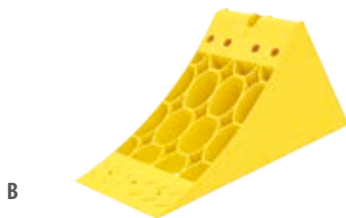

Eigenschaften:

- Polypropylen-Copolymer
- Farben: gelb oder schwarz
- Gewichtersparnis von 2,2 bis 2,5 kg gegenüber einem Stahl-Unterlegkeil
- Rostfrei
- Recyclbares Material
- Je nach Ausführung ohne oder mit Schiene
- Zentraler Griff für einfache Handhabung
- Austauschbar gegen Stahlkeil bei gleicher Dimension und gleichem Halter
- Geeignet für:
 - NG 36: für PKW, Transporter, kleine Anhänger
 - NG 46: LKW, Anhänger
 - NG 53: LKW, SZM, Sattelaufleger, Anhänger

Bestell Nr.	NG	L	B	H	Farbe	Schiene	kg	Bild
P450236	36	336	123	148	gelb	-	0,1	B
P450236SP	36	336	123	148	gelb	ja	0,49	B
P450246	46	383	160	190	gelb	-	0,75	C
P450246SP	46	383	160	190	gelb	ja	0,88	C
P450247SP	46	383	160	190	schwarz	ja	0,88	-



Bestell Nr.	NG	L	B	H	Farbe	Schiene	kg	Bild
P450253	53	467	198	225	gelb	-	1,19	D
P450253SP	53	467	198	225	gelb	ja	1,44	D
P450254SP	53	467	198	225	schwarz	ja	1,44	-
P450255	53 HEAVY	467	201	230	gelb	-	1,66	D

HALTER FÜR UNTERLEGKEILE



A



B



C



D



E



A

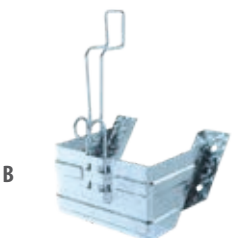

B



C

Eigenschaften:

- Material: Kunststoff

Bestell Nr.	NG	B	H	T	kg	Bild
P550104	36	133	109	124	0,17	A
P550204	46	184	128	194	0,45	B
P550304	53	213	137	183	0,44	B

Bestell Nr.	NG	B	H	T	kg	Bild
P550090	53	217	252	244	1,07	C
P550130	53	210	377	270	1,15	D
P554046	46	55	-	215	0,15	E
P554053	53	55	-	258	0,17	E

Eigenschaften:

- Material: Stahl verzinkt oder schwarz lackiert

Bestell Nr.	NG	B	H	T	kg	Bild
P554001	46 + 53	21	-	250	0,52	A
P550203VB	46	165	167	127	0,44	B
P550203	46	165	167	127	0,44	C
P550321VB	53	208	228	171	0,91	B
P550321	53	208	228	171	0,91	C

KLAPPBARE UNTERLEGKEILE "ORIGAMY"

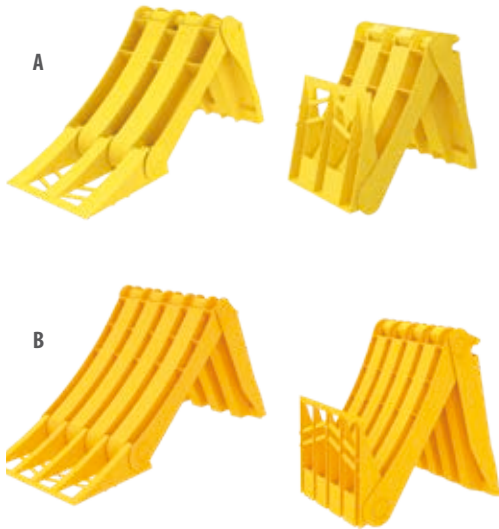

Eigenschaften:

- Polypropylen-Copolymer
- Farben: gelb oder schwarz
- Platzsparend
- Rostfrei
- Recyclebares Material
- Je nach Ausführung ohne oder mit Schiene
- Austauschbar gegen Stahlkeil bei gleicher Dimension
- Geeignet für:
 - NG 36: für PKW, Transporter, kleine Anhänger
 - NG 53: LKW, SZM, Sattelaufleger, Anhänger

Bestell Nr.	NG	L	B	H	Farbe	Schiene	kg	Bild
P450336	36	320	151	120	gelb	-	0,23	A
P450336SP	36	320	151	120	gelb	ja	0,32	A
P450337	36	320	151	120	schwarz	-	0,23	-
P450353	53	472	199	230	gelb	-	0,81	B
P450353SP	53	472	199	230	gelb	ja	0,96	B

HALTER FÜR KLAPPBARE UNTERLEGKEILE



Eigenschaften:

- Material: Kunststoff
- Für 1 oder 2 Keile

Bestell Nr.	NG	B	H	T	Keile	kg	Bild
P554136	36	68	44	102	1	0,03	C
P554153	53	68	44	107	1	0,04	C
P554236	36	68	44	155	2	0,05	D
P554253	53	68	44	177	2	0,06	D

Eigenschaften:

- Material:
 - P550322 + P550323 Aluminium eloxiert
 - P550325 Magnelis
 - P550324 Stahl, schwarz lackiert
- Für 1 oder 2 Keile

Bestell Nr.	NG	B	H	T	Keile	kg	Bild
P550322	36 + 53	65	35	69	1	0,16	E
P550323	36 + 53	65	35	126	2	0,23	F
P550325	53	166	235	314	2	1,54	G
P550324	53	166	235	314	2	1,54	H

ANGLES MORTS / TOTER WINKEL AUFKLEBER



Eigenschaften:

- Material: Selbstklebende PVC Folie
- UV- und Hochdruckreiniger beständig
- Maße: 170 x 250 mm
- Gemäß französischer Vorschrift, Decret n°2020-1396, seit 01.01.2021 in Frankreich, Pflicht für Fahrzeuge > 3,5 t, vorgeschrieben für Heck und Seite

Bestell Nr.	Beschreibung
I200070	Aufkleber für LKW (links auf dem Bild)
I200071	Aufkleber für BUS (rechts auf dem Bild)

KONTURENMARKIERUNGSBAND



A



B

B2



C



D

Eigenschaften:

- Material: einschichtiges flexibles Prismenmaterial mit klebender Rückseite
- Breite 50 mm, 50 m pro Rolle
- 10 Jahre Nutzungsdauer bei fachgerechter Verklebung
- Made in Germany
- Zulassungen:
 - ECE 104,C
- Hervorragende Sichtbarkeit bei Nacht - auch aus großer Entfernung
- Personalisierbar mit LOGO ab 6 oder 60 Rollen (je nach Aufbringungsart des Logos) Menge und Farbe - kann nicht gemischt werden
- Vorteile:
 - keine Kantensiegelung erforderlich
 - leicht zuzuschneiden
 - geeignet für Hochdruckreinigung

Bestell Nr.	Untergrund	Farbe	Logo	Bild
I200005	Festaufbauten	gelb	-	A
I200015	Festaufbauten	rot	-	A
I200025	Festaufbauten	weiß	-	A
I200010	Plane	gelb	-	A
I200020	Plane	weiß	-	A
I200030	Plane	rot	-	A
I200011	Plane (segmentiert)	gelb	-	B
I200021	Plane (segmentiert)	weiß	-	B
I200031	Plane (segmentiert)	rot	-	B
I200008	Tankfahrzeuge	gelb	-	B2
I200018	Tankfahrzeuge	rot	-	B2
I200028	Tankfahrzeuge	weiß	-	B2
I200005LOGO	Festaufbauten	gelb	geprägt, ab 60 Rollen	C
I200015LOGO	Festaufbauten	rot	geprägt, ab 60 Rollen	C
I200025LOGO	Festaufbauten	weiß	geprägt, ab 60 Rollen	C
I200010LOGO	Plane (segmentiert)	gelb	geprägt, ab 60 Rollen	B
I200020LOGO	Plane (segmentiert)	rot	geprägt, ab 60 Rollen	B
I200030LOGO	Plane (segmentiert)	weiß	geprägt, ab 60 Rollen	B
I000006LOGO	Festaufbauten	gelb	gedruckt, schwarz oder weiß, ab 6 Rollen	D
I000016LOGO	Festaufbauten	rot	gedruckt, schwarz oder weiß, ab 6 Rollen	D
I000026LOGO	Festaufbauten	weiß	gedruckt, farbig, ab 6 Rollen	D

WARNTAKIERUNGSBÄNDER

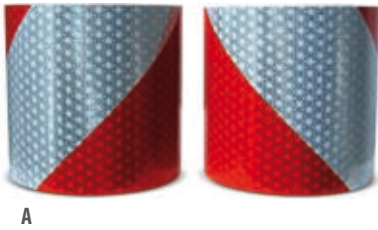

A



B

Eigenschaften:

- Material: Vordruckte, flexible, prismatisch reflektierende Kennzeichnungsfolie
- Warnmarkierungssatz: 1x links + 1x rechts
- 9 m pro Rolle
- Zulassungen rot / weiß:
 - ECE 104 - Klasse F
 - ECE 70 - Klasse 5
 - DIN 30710 und TPESC
- Zulassungen rot / gelb:
 - TPESC-B
 - Klasse 5 (franz. Feuerwehrfahrzeuge)
- 5 Jahre Nutzungsdauer bei fachgerechter Verklebung
- Außerordentlich anpassungsfähig
- Vorteile:
 - keine Kantenversiegelung erforderlich
 - leicht zuzuschneiden
 - geeignet für Hochdruckreinigung
- Weitere Längen und Breiten erhältlich

Bestell Nr.	Beschreibung	Breite	Bild
I200051	Rot-Weiß Markierung	141	A
I200055	Rot-Weiß Markierung	282	A
I200059	Rot-Gelb Markierung	141	B
I200060	Rot-Gelb Markierung	282	B

ROT-WEISS MARKIERUNGEN

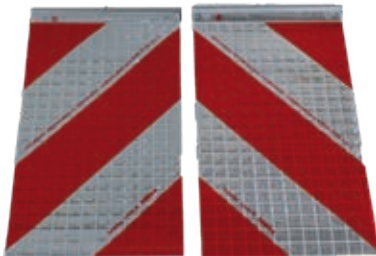

C

Eigenschaften:

- Material: Halter aus Aluminium
- Warnmarkierungssatz: 1x links + 1x rechts
- Zulassungen:
 - Zur Sicherung von Hubladebühnen nach §53b Abs 5 StVZO
- Warnflagge für Hebebühnen inkl. Alu-Fixierungsschienen

Bestell Nr.	Material	Länge	Breite	Bild
I200038K	Alu	430	245	C

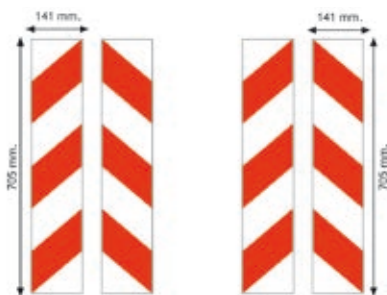

D

Eigenschaften:

- Warnmarkierungssatz: 4x links + 4x rechts
- Zulassungen:
 - DIN 6171 - DIN 67520 (Container)
- Speziell für Container und Wechselbehälter im öffentlichen Verkehr

Bestell Nr.	Material	Breite	Höhe	Bild
I100020	Reflexfolie (RA2, C)	141	705	D

ROT-WEISS MARKIERUNGEN

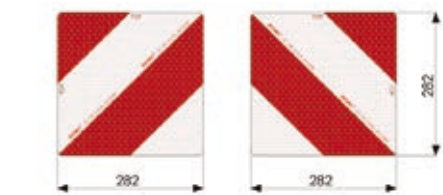

A



B

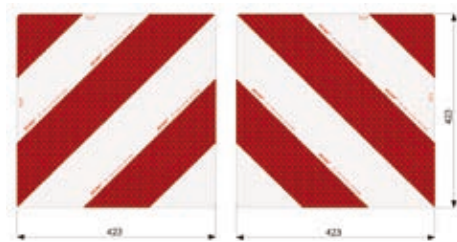

C

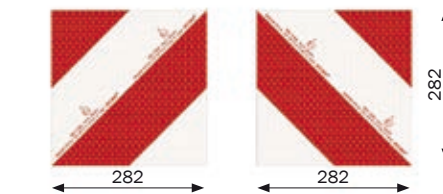

D

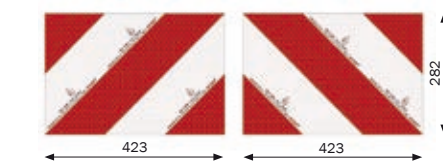

E

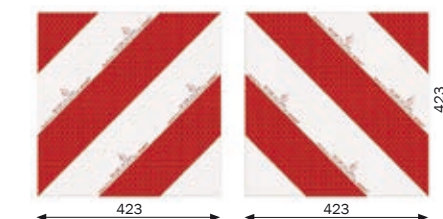

F

Eigenschaften:

- Warnmarkierungssatz: 1x links + 1x rechts
- Stärke: 1 mm
- Zulassungen:
 - ECE 70 Klasse 5
 - EU EC 86 Zulassung
 - REG 2015/208 (in ganz Europa)
- Warntafeln für Landwirtschaft

Bestell Nr.	Material	Breite	Höhe	Bild
I100200	Alu	282	282	A
I100202	Alu	423	282	B
I100204	Alu	423	423	C

Eigenschaften:

- Warnmarkierungssatz: 1x links + 1x rechts
- Zulassungen:
 - ECE 70 Klasse 5
 - EU EC 86 Zulassung
 - REG 2015/208 (in ganz Europa)
- Warntafeln für Landwirtschaft

Bestell Nr.	Material	Breite	Höhe	Bild
I100200A	Selbstklebefolie	282	282	D
I100202A	Selbstklebefolie	423	282	E
I100204A	Selbstklebefolie	423	423	F

PARKWARNTAFELN

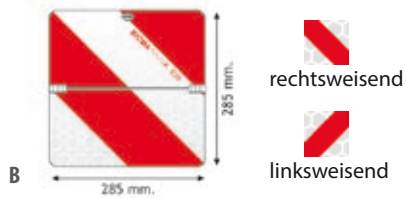

Eigenschaften:

- Material: Aluminium
- Stärke: 2 mm
- Rot-Weiß Warnmarkierungssatz:
1x links + 1x rechts
- Zulassungen:
- Typ 3 KBA

- Parkwarntafeln für Deutschland

Bestell Nr.	Material	Klappbar	Richtung	Breite	Höhe	Bild
I100455	Alu	-	rechtsweisend	285	285	A
I100450	Alu	-	linksweisend	285	285	A
I100067	Alu	horizontal	rechtsweisend	285	285	B
I100068	Alu	horizontal	linksweisend	285	285	B

Eigenschaften:

- Material: Stahl verzinkt
- Stärke: 1 mm
- Rot-Weiß Warnmarkierungssatz:
1x links + 1x rechts
- Zulassungen:
- Typ 3 KBA

- Parkwarntafeln für Deutschland

Bestell Nr.	Material	Klappbar	Richtung	Breite	Höhe	Bild
I100400	Stahl	-	rechtsweisend	423	423	C
I100401	Stahl	-	linksweisend	423	423	C
I100077	Stahl	horizontal	rechtsweisend	423	423	D
I100078	Stahl	horizontal	linksweisend	423	423	D

ADR TAFELN



Eigenschaften:

- Breite 400
- Stärke: 1 mm
- Mit oder ohne Kantenschutz (KS)

Bestell Nr.	Material	Klappbar	Verschluss/ Scharniere	Höhe	KS	Bild
I300118	Alu	vertikal	verzinkt	300	ja	E
I300134	Stahl	vertikal	verzinkt	300	ja	E
I300118P	Alu	vertikal	Kunststoff	300	-	E
I300118K	Alu	vertikal	verzinkt	120	ja	-
I300300K	Alu	-	verzinkt	120	ja	-
I300119	Alu	horizontal	verzinkt	300	ja	F

ADR TAFELN



A



B

Eigenschaften:

- Material: Edelstahl
- Stärke: 1 mm

Zahlenkit für ADR Tafel:

- 0-8 3 Stück
- X 1 Stück
- neutral 3 Stück
- 1/2 neutral 4 Stück

Bestell Nr.	Beschreibung	Bild
I300115	ADR-Tafel mit Wechselfach für Kennziffern	A
I300110	Zahlenkit mit 33 Ziffern für ADR-Tafel - 70 x 118 mm	B

A TAFELN



C



D



E

Eigenschaften:

- Höhe: 300 mm
- Stärke: 1 mm
- Mit oder ohne Kantenschutz (KS)

Bestell Nr.	Material	Klappbar	Verschluss/Scharniere	Breite	KS	Bild
I300120	Stahl	vertikal	verzinkt	400	ja	C
I300122	Alu	vertikal	verzinkt	400	ja	C
I300122P	Alu	vertikal	Kunststoff	400	-	C
I300123P	Alu	vertikal	Kunststoff	400	ja	C

Bestell Nr.	Material	Klappbar	Verschluss/Scharniere	Breite	KS	Bild
I300127	Stahl	-	verzinkt	400	ja	D
I300129	Alu	-	verzinkt	400	ja	D
I300130	Aufkleber	-	-	400	-	E

REFLEKTORPLATTEN

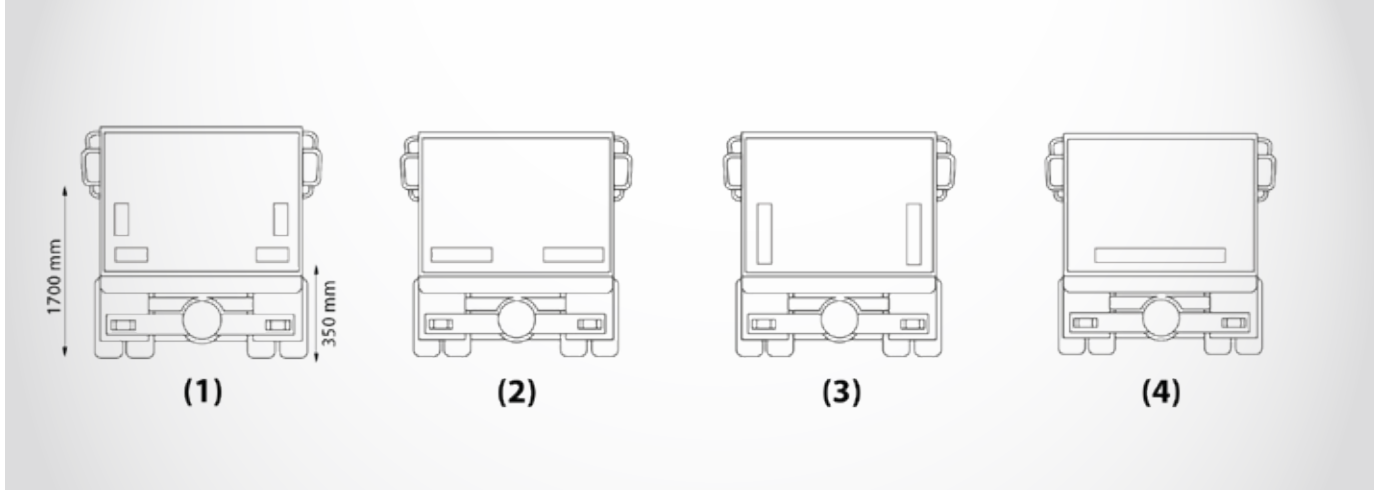

FÜR ZUGMASCHINEN

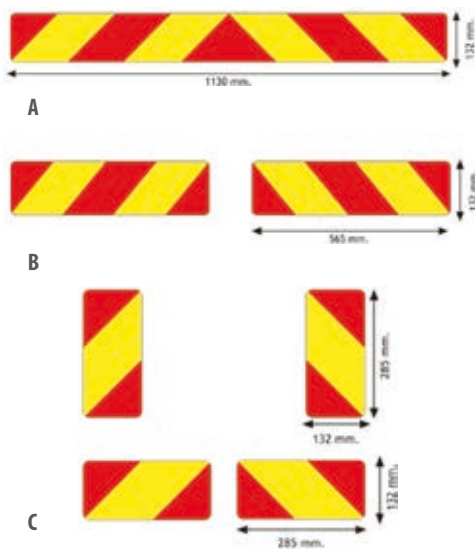

Eigenschaften:

- Höhe 132 mm
- Zulassungen:
 - ECE 70-01 RF (reflektierend - fluoreszierend)

- Für LKW mit Gesamtgewicht > 3,5 t
- Optional:
 - RR Variante (reflektierend - reflektierend)

Bestell Nr.	Material	Anzahl	Breite	Bild oben	Bild
I100085	Alu, 0,8 mm	1	1130	(4)	A
I100085A	Aufkleber	1	1130	(4)	A
I100060	Alu, 0,8 mm	2	565	(2) oder (3)	B
I100065	Aufkleber	2	565	(2) oder (3)	B
I100080	Alu, 0,8 mm	4	285	(1)	C
I100080A	Aufkleber	4	285	(1)	C

FÜR SATTELAUFLIEGER

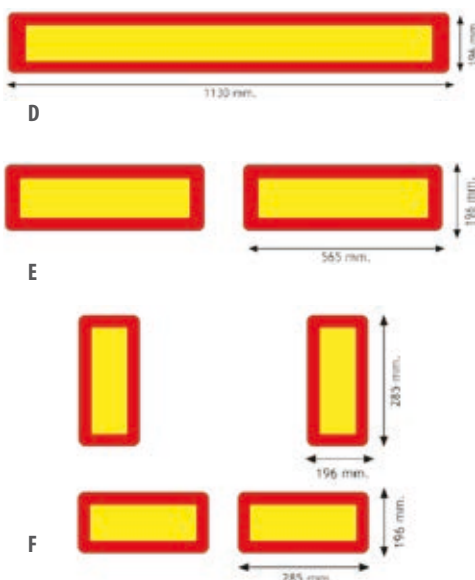

Eigenschaften:

- Höhe 196 mm
- Zulassungen:
 - ECE 70-01 RF (reflektierend - fluoreszierend)

- Für Anhänger mit Gesamtgewicht > 3,5 t
- Optional:
 - RR Variante (reflektierend - reflektierend)

Bestell Nr.	Material	Anzahl	Breite	Bild oben	Bild
I100175	Alu, 0,8 mm	1	1130	(4)	D
I100175A	Aufkleber	1	1130	(4)	D
I100160	Alu, 0,8 mm	2	565	(2) oder (3)	E
I100165A	Aufkleber	2	565	(2) oder (3)	E
I100170	Alu, 0,8 mm	4	285	(1)	F
I100170A	Aufkleber	4	285	(1)	F

FEUERLÖSCHERBOXEN



A

B

Eigenschaften:

- Farben: schwarz/rot
- Mit Fenster
- **A450154T:** TÜV Prüfung bestanden beim Vibrationstest und Dichtigkeit (IP59K)
- Material: PP
- Inkl. Dichtungsfuge
- **A450150:** Inkl. Aufkleber Feuerlöscher (DE / FR)
- Inkl. 1 Gurt mit Nylon-Band und Antirutschgummi zum Befestigen des Feuerlöschers (auch separat erhältlich)
- 2 Klappverschlüsse zur schnellen Verriegelung
- Inkl. Plombenöse
- Für Feuerlöscher von Ø 140 - 195 mm
- Widerstandsfähig bei Temperaturen von -40 °C bis +80 °C

Bestell Nr.	Beschreibung	Bild
A450150	Feuerlöscherkasten Kunststoff gespritzt, 6 kg	A
A450154T	Feuerlöscherkasten Kunststoff gespritzt, 6 kg	B
A450404	Nylon-Band zum Befestigen des Feuerlöschers	-
A450405	Antirutschgummi (passend zu A450404)	-

STRIKE FEUERLÖSCHERBOX



Eigenschaften:

- Farben: schwarz/rot
- Mit Fenster
- Verstärkte Struktur für maximale Stabilität
- Material: Kunststoff
- Verschluss mit Kompressionssystem
- Zulassung als seitlicher Anfahrerschutz (ECE R73)
- Band zum Befestigen des Feuerlöschers
- Widerstandsfähig bei Temperaturen von -40 °C bis +80 °C
- Für 6 kg Feuerlöscher Ø max. 160 mm
- Inkl. Plombenöse

Bestell Nr.	Beschreibung
A082500	Feuerlöscherkasten Strike 287 x 600 x 220 mm

FITEASY FEUERLÖSCHERBOX



Eigenschaften:

- Farben: schwarz/rot
- Mit Fenster
- Ergonomische Verschlüsse mit Doppelauslöshebel gegen unbeabsichtigtes Öffnen
- Material: PP
- Exklusives Fixierungssystem des Feuerlöscher (REX Klappverschluss) - vormontiert
- Vorbereitetes Bohrbild für die Montage am Fahrzeug
- Inkl. Plombenöse
- Als Seitenanfahrerschutz (ECE R73) zugelassen
- Für Feuerlöscher von Ø 150 mm - 190 mm

Bestell Nr.	Beschreibung
A451253	Für Feuerlöscher 6 kg, 300 x 610 x 255 mm, Gewicht 4,2 kg
A451252	Für Feuerlöscher 6/9 kg, 300 x 700 x 255 mm, Gewicht 4,7 kg
A451251	Für Feuerlöscher 9/12 kg, 300 x 775 x 255 mm, Gewicht 5,0 kg

ADAMANT FEUERLÖSCHERBOX



Eigenschaften:

- Farben: rot
- Mit Fenster
- Ergonomische Verschlüsse mit Doppelauslöshebel gegen unbeabsichtigtes Öffnen
- Material: Polypropylen, Nylon, Polycarbonat
- Als Seitenanfahrtschutz (ECE R73) zugelassen
- Für Feuerlöscher Ø 150 mm – 170 mm
- Auch in Schwarz oder ohne Fenster lieferbar
- Personalisierbar mit Ihrem LOGO

TÜV RHEINLAND geprüft:

- Entzündbarkeit (Flame Speed)
- Staub- und Wasserbeständigkeit (IP59K)
- Beständigkeit gegen Kohlenwasserstoffe und Schmieröle
- Beständigkeit gegen UV-Strahlen (beschleunigter Alterungstest)
- Kompressionstest (Last von 12000 N)

Bestell Nr.	Beschreibung
A082070	Feuerlöscherkasten ADAMANT
A085990200	Nylon Befestigung für Feuerlöscher bis Ø 150 mm
A085990210	Nylon Befestigung für Feuerlöscher von Ø 190 – 205 mm

SLIDEN FEUERLÖSCHERBOX



Eigenschaften:

- Farben: rot
- Mit/ohne Fenster erhältlich
- Material: Polypropylen, Nylon
- Innenliegende Dichtung
- Inkl. Aufkleber mit Feuerlöscher Piktogramm
- Für Montage auf engstem Raum
- Personalisierbar mit Ihrem LOGO
- Auch in Schwarz lieferbar
- Passende Halter zur Montage am Fahrzeug erhältlich

Bestell Nr.	Beschreibung
A082410	Feuerlöscherkasten – Toploader – Sliden mit Fenster
A082412	Feuerlöscherkasten – Toploader – Sliden ohne Fenster
A088512	Haltersatz (feuerverzinkt) zur Rahmenmontage – horizontal
A088402	Haltersatz (feuerverzinkt) zur Plattformmontage – horizontal
A088532	Haltersatz (feuerverzinkt) zur Rahmen- und Plattformmontage – geneigt

TOPLOADER



Eigenschaften:

- Farben: schwarz oder rot
- Material: UV-stabiles MDPE
- Inklusive ECE R73
- Innenliegender Plastikbügel zum Sichern des Feuerlöschers
- Strukturierte Oberfläche
- Kunststoff-Verschlussbügel inklusive Sicherheitsstift
- Doppelwandiger Deckel mit Neoprendichtung
- Inklusive Aufkleber mit Feuerlöscher Piktogramm

Bestell Nr.	Beschreibung
A450170	Toploader rot
A450171	Toploader schwarz
A450170E	Feuerlöscher Etiketten für A450170 / A450171
A450170V	Ersatzverschluss für A450170 / A450171 (Kunststoff Exzenterverschluss inkl. Nieten und Sicherungsring)
A990200	Montagesatz / Halter für A450170 / A450171

SLYKÒN SCHUBFACH FEUERLÖSCHERBOX



Eigenschaften:

- Farben: schwarz/rot
- Material: PP
- Einfacher und schneller Zugang zum Feuerlöscher dank innovativer Schlitten-Kipp-Öffnung
- Als Seitenanfahrerschutz (ECE R73) zugelassen
- Für Feuerlöscher von Ø 150 – 190 mm
- Für die Montage am Fahrzeug müssen die folgenden Halter benutzt werden
A356000: Horizontales Montagekit
A356005: Abgewinkeltes Montagekit

Bestell Nr.	Beschreibung
A450177	Für Feuerlöscher 6/9/12 kg, 320 x 315 x 766 mm, ohne Halter
A356000	Haltesatz horizontal für A450177
A356005	Haltesatz geneigt für A450177

FOLPY TOPLOADER FEUERLÖSCHERBOX



Eigenschaften:

- Farben: schwarz/rot
- Material: PP
- Nur für 6 kg Feuerlöscher geeignet
- Ø 150 mm - 165 mm und max. 550 mm hoch
- Einfaches Öffnen / Schließen mit schraubbarem Deckel
- Inkl. Sicherheitsclip
- Inklusive Sicherung des Feuerlöschers im Inneren
- Auch personalisierbar (geprägtes Logo oder Druck auf Deckel)

Bestell Nr.	Beschreibung
A450180	Feuerlöscher Folpy - 282 x 636 x 250 mm, ohne Halter
A356008	Universalhalter für A450180 - pulverbeschichtet
A356009	Haltersatz für A450180 - pulverbeschichtet

KFZ-HALTERUNG FÜR FEUERLÖSCHER



Bestell Nr.	Beschreibung
I800699	Kfz-Halterung für Feuerlöscher 6 kg mit Ø 150 mm

PULVERFEUERLÖSCHER



Eigenschaften:

- Dauerdruckpulverlöscher
- Mit Druckhebelventil aus Metall
- Mit Manometer
- Für gewerbliche und private Nutzung
- Zugelassen nach DIN EN 3 / CE-Konform
- 1800602F = Zugelassen nach AFNOR / NF für Frankreich
- Brandklasse: 27 A, 144 B und C
- 9 Löschmitteleinheiten
- Prüf- und nachfüllbar
- Spritzdauer: ca. 18,4 Sek.
- Temperaturfunktionsbereich: -20 °C bis +60 °C
- Abmessungen: Ø 160 mm x Höhe 525 mm
- Betriebsdruck: bis zu 16 bar

Bestell Nr.	Beschreibung
1800602	Pulverfeuerlöscher 6 kg, Gewicht 9 kg
1800602F	Pulverfeuerlöscher 6 kg, Zulassung für Frankreich (mit NF / AFNOR)

PULVERFEUERLÖSCHER



Eigenschaften:

- Dauerdruckpulverlöscher
- Schlagfester Kunststofffuß
- **Mehrsprachige Beschriftung**
- Zugelassen nach DIN EN 3
- Brandklasse: 27 A, 183 B und C
- 9 Löschmitteleinheiten
- Prüf- und nachfüllbar
- Spritzweite: ca. 6 m
- Spritzdauer: ca. 22 Sek.
- Temperaturfunktionsbereich: -30 °C bis +60 °C
- Abmessungen: Ø 150 mm x Höhe 500 mm
- Betriebsdruck: 15 bar

Bestell Nr.	Beschreibung
1800600	Pulverfeuerlöscher 6 kg, Gewicht 9 kg
1800603	Pulverfeuerlöscher 6 kg, Gewicht 9 kg, mehrsprachig, Zulassung für GB/DE/I/GRC/E/P

PULVERFEUERLÖSCHER



Eigenschaften:

- Dauerdruckpulverlöscher
- KFZ-Halter und Sicherheitsspannband
- Inklusive Manometer
- Zugelassen nach DIN EN 3
- Brandklasse: 27 A, 183 B und C
- ABC Löschmitteleinheiten
- Prüf- und nachfüllbar
- Spritzweite: ca. 6 m
- Spritzdauer: ca. 18 Sek.
- Temperaturfunktionsbereich: -30 °C bis +60 °C
- Abmessungen: Ø 110 mm x Höhe 330 mm
- Betriebsdruck: 15 bar

Bestell Nr.	Beschreibung
1800200	Pulverfeuerlöscher 2 kg, Gewicht: 3,5 kg
1800816	Pulverfeuerlöscher 2 kg, Gewicht: 3,5 kg, Zulassung für Frankreich

BIO KIT CASE

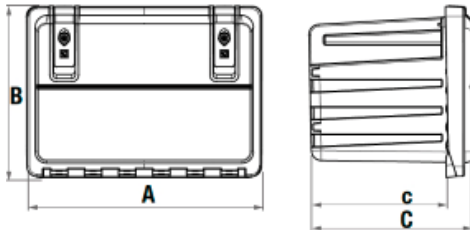

Eigenschaften:

- Material: Polypropylen-Copolymer
- Überlappende Tür mit Hebelverriegelung
- Verstärkungsrippen für Schlag- und Stoßfestigkeit
- Doppelter Entriegelungshebel mit Schlüssel und MLD-Magnetvorrichtung
- Als Seitenanfahrtschutz (ECE R73) zugelassen

Inhalt:

- 1 x Desinfektionsgel (*)
- 2 x 1 Paar wiederverwendbare Latexhandschuhe, vollständig kompatibel mit Desinfektionsmitteln auf Alkoholbasis
- 2 x wiederverwendbare 3-lagige Gesichtsmasken (**)
- 1 x Gesichtsschutz (***)

Erste-Hilfe-Kit mit CE-zugel. Produkten:

- 2 x 1 Paar sterile Handschuhe
- 1 x Jodopovidon-Desinfektionslösung zu 10 % 125 ml
- 1 x Kochsalzlösung 250 ml
- 1 x Sterile Wundauflage 18x40 cm Beutel

Zubehör und Ersatzteile:

- Halterungskits für Ladeflächen und Fahrwerksmontage – die Verwendung von speziellem Verschraubungsmaterial und den Halterungen ist empfehlenswert, um eine optimale Produktleistung sicherzustellen

- 1 x 20 g sterile Wattepackung
- 3 x Sterile Wundauflage 10 x 10 cm Beutel
- 1 x Sterile Pinzette
- 1 x Packung Baumwolle
- 1 x Plastosan 10 verschiedene Verbände
- 1 x Heftpflaster 2,5 cm x 5 m
- 1 x Mullbinde 10 cm x 3,5 m
- 1 x Schere 10 cm FOR078
- 1 x Tourniquet
- 1 x Einmal-Kühlpackung
- 1 x Sanitär-Beutel

Erste-Hilfe-Kasten Bio Kit Case

Bestell Nr.	A	B	C	Max. Zuladung*
A003116PSA	400	350	300-375	30,0

*Der angegebene Wert entspricht der maximalen verteilten Zuladung in kg bei der Verwendung von entsprechenden Halterungen

BIO KIT CABINET

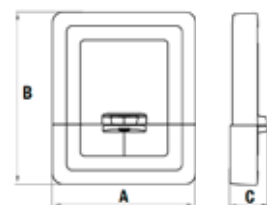

Eigenschaften:

- Material: Polypropylen-Copolymer
- Verschiebbarer, abnehmbarer Deckel mit Bungee-Gurt

Inhalt:

- 1 x Desinfektionsgel (*)
- 2 x 1 Paar wiederverwendbare Latexhandschuhe, vollständig kompatibel mit Desinfektionsmitteln auf Alkoholbasis
- 2 x wiederverwendbare 3-lagige Gesichtsmasken (**)

Zubehör und Ersatzteile:

- Magnethalter - 4 Stück
- Saugnapfhalter - 4 Stück

Erste-Hilfe-Kasten Bio Kit Cabinet

Bestell Nr.	Halter	A	B	C	kg
A500151MPSA	Magnete	270	325	71	0,8
A500151PSA	Saugnapfe	270	325	71	0,8

(*) Alkohol und Chlorhexidindigluconat sorgen für eine vollständige Wirksamkeit, und eine speziell formulierte Rezeptur aus zugesetzten ätherischen Ölen und Pflanzenextrakten verleiht unserem Gel einzigartige, wünschenswerte hauterweichende und desodorierende Eigenschaften.

(**) Jede Schicht kombiniert ein spezifisches Gewebe und eine Laminierung, um optimalen Schutz zu bieten. Kann bei 60 °C gewaschen und mit dem Dampf eines Haushaltsbügelleisens sterilisiert werden. Wasserabweisend, atmungsaktiv und antiallergen, umweltfreundlich, auf Wasser- und Luftdichtheit geprüft nach UNI5122 und ISO 9237.

(***) Angenehme Form, schützt das Gesicht vor kleinen Wasserspritzern und Speicheltropfen. Zertifiziert nach Intertek-Standard EN166:2004, entspricht den Richtlinien 89/686/CEE (und UE 2016/425) in Bezug auf geringfügige Risiken der Kategorie 1.

ADAMANT ERSTE-HILFE-KASTEN

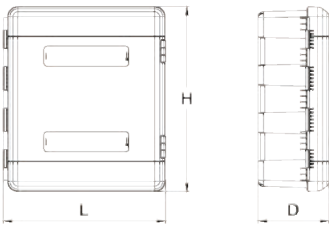

Eigenschaften:

- Material: Polypropylen, Nylon
- Herstellungsvorgang: Spritzgussverfahren
- Perfekt für die Aufbewahrung der persönlichen Schutzausrüstung am Arbeitsplatz
- 2 Inspektionsfenster

TÜV RHEINLAND geprüft:

- Entzündbarkeit (Flame Speed)
- Staub- und Wasserbeständigkeit (IP59K)
- Beständigkeit gegen Kohlenwasserstoffe und Schmieröle
- Beständigkeit gegen UV-Strahlen (beschleunigter Alterungstest)
- Kompressionstest (Last von 12000 N)

Zubehör und Ersatzteile:

- Personalisierbarer Aufkleber mit Ihrem LOGO (auch mehrfarbig)

Erste-Hilfe-Kasten Adamant

Bestell Nr.	L	H	D	kg
A085110	616	735	270	7,2

PITBOX WERKZEUGKÄSTEN / STREUGUTBEHÄLTER



Aufkleber mit Ihrem Logo möglich

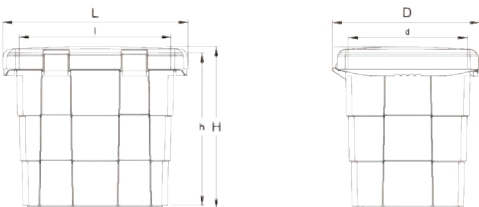

Eigenschaften:

- Material: Polypropylen, Nylon
- Herstellungsvorgang: Spritzgussverfahren
- Platzsparender Transport von unmontierten Produkten
- Schnelle und intuitive Montage
- Überlappender Deckel mit Innendichtung für optimalen Staub- und Wasserschutz
- Ineinander stapelbar

Zubehör und Ersatzteile:

- Schaufel
- Personalisierbarer Aufkleber mit Ihrem LOGO (auch mehrfarbig)

Werkzeugkasten Pitbox

Bestell Nr.	L	H	D	kg	Fass.-Verm. L
A086014	655	520	570	6,3	108,5
A089527	Schaufel für PITBOX				

DOKUMENTENHALTER ECKIG

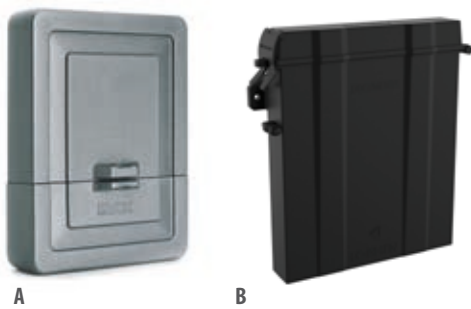

A

B

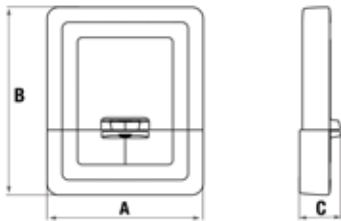

Zeichnung für A500151

Eigenschaften:

- Material: Kunststoff
- Farbe: A500151 - grau / A500161 - schwarz
- Schützt die Dokumente vor Schmutz, Staub und Spritzwasser
- Einfache Montage direkt am Fahrzeug (Befestigungselement nicht im Lieferumfang)

Dokumentenhalter

Bestell Nr.	Beschreibung	A	B	C	kg	Bild
A500151	Holdyx	270	325	71	0,8	A
A500161	Right	318	367	67	0,65	B

DOKUMENTENBEHÄLTER RUND



A

B

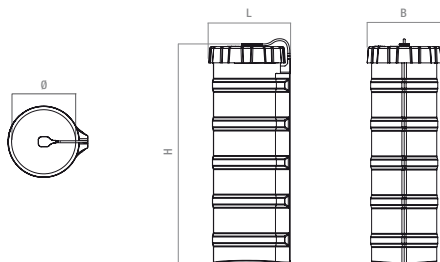

Zeichnung für A500165

Eigenschaften:

- Material: Kunststoff
- Farbe: A500155 - grau / A500165 - schwarz
- Schützt die Dokumente vor Schmutz, Staub und Spritzwasser
- Öffnung: A500155 Ø 90 mm / A500165 Ø 95 mm

Dokumentenhalter

Bestell Nr.	Beschreibung	A	B	C	kg	Bild
A500155	Rollyx	120	340	140	0,8	A
A500165	Roll	124	340	115	0,36	B

TANKY / TANKYTOO WASSERBEHÄLTER

TANKY



A

TANKYTOO



B

Eigenschaften:

- Aus UV-stabilisiertem PE (Polyethylen)
- Druckgetestet
- Inkl. 250 ml Seifenspender
- Inkl. Verschraubungsmaterial

Bestell Nr.	Beschreibung	Maße Breite x Höhe x Tiefe	Bild
B000006	TANKY 28 L, weiß	350 x 360-380 x 430	A
B000007	TANKY 28 L, schwarz	350 x 360-380 x 430	A
B000030	TANKY 45 L, weiß	420 x 430-450 x 450	A
B000031	TANKY 45 L, schwarz	420 x 430-450 x 450	A
B000018	TANKYTOO 28 L, schwarz	382 x 283 x 400	B

HALTER UND ZUBEHÖR

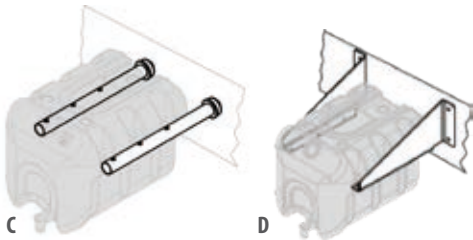

C

D

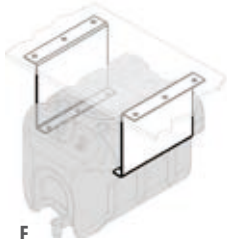

E

Bestell Nr.	Beschreibung	Bild
B250030	Rohrbefestigung (mit Flansch) für Rahmenmontage TANKY / TANKYTOO	C
B250031	Rahmen Halterungskit für TANKY / TANKYTOO	D
B250032	Plattform Halterungskit für TANKY / TANKYTOO	E



F



G



H



I

Bestell Nr.	Beschreibung	Bild
B251005	Seifenspenderkit TANKY + TANKYTOO	F
B251006	Wasserhahn für TANKY (B00006-07-30-31)	G
B251008	Wasserhahn für TANKYTOO (B000018)	H
B251009	Tankkappe (als Alternative zum Seifenspenderkit) TANKY/TANKYTOO	I

SQUARE WASSERBEHÄLTER



A



B

Eigenschaften:

- Aus UV-stabilisiertem PE (Polyethylen)
- Druckgetestet
- Inkl. 250 ml Seifenspender

Bestell Nr.	Beschreibung	Maße B x H x T	Bild
B000118	SQUARE 18 L, schwarz	330 x 332 x 330	A
B000130	SQUARE 30 L, schwarz	342,5 x 332 x 421	A
B250118	Halter für SQUARE 18 L (B000118)		B
B250130	Halter für SQUARE 30 L (B000130)		B

START WASSERBEHÄLTER



C



D

Eigenschaften:

- Kunststoff Wasserbehälter
- 25 Liter Fassungsvermögen
- Mit / ohne Seifenspender

Bestell Nr.	Beschreibung	Maße B x H x T	Bild
B000024	Wasserbehälter ohne Seifenspender	206 x 360 x 531	C
B000025	Wasserbehälter mit Seifenspender	206 x 360 x 531	C
B000125	Wasserbehälter mit Seifenspender, verzinkter Halter	206 x 360 x 531	D

TRANSPORTROHRE FÜR VAN



A

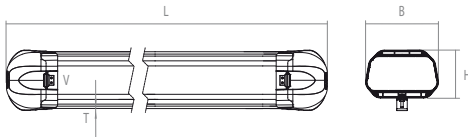

Eigenschaften:

- Material: Aluminium
- Crash getestet
- Ideal für den Transport von Rohren
- Erhältlich in verschiedene Formen u. Materialien
- Wasserfest

Bestell Nr.	Beschreibung	Länge	Breite	Höhe	kg	Bild
T060501300	Quadratisch	3170	250	179	21,20	A
T060501400	Quadratisch	4170	250	19	27,60	A

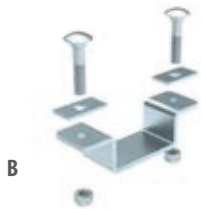

B

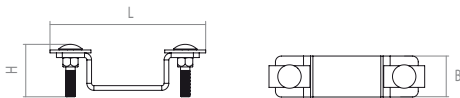

Bestell Nr.	Beschreibung	Länge	Breite	Höhe	kg	Bild
T0605110100	Montagekit	122	35	32	2,00	B



C

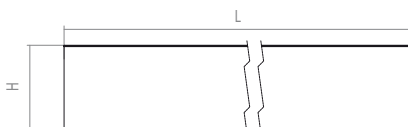

Bestell Nr.	Beschreibung	Länge	Breite	Höhe	kg	Bild
T0605110200	Trennbrett für T060501300	2880	2	119,5	1,88	C
T0605110300	Trennbrett für T060501400	3880	2	119,5	2,54	C

TRANSPORTROHRE FÜR VAN

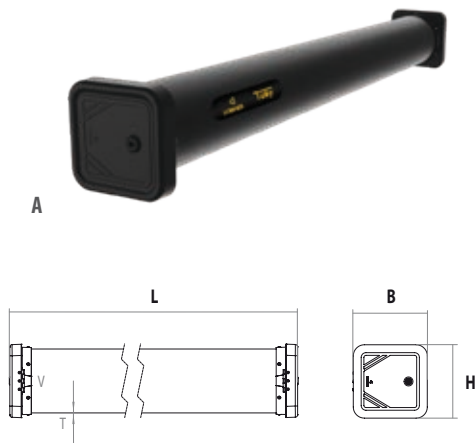

Eigenschaften:

- Material: Kunststoff
- Ideal für den Transport von Rohren
- Erhältlich in verschiedene Formen u. Materialien
- Wasserfest

Bestell Nr.	Beschreibung	Länge	Breite	Höhe	Stärke	Ø	kg	Bild
T060481300	Rund	3080	192	190	4,0	160	9,48	A
T0604814000	Rund	4080	192	190	4,0	160	11,48	A
T0604833000	Rund	3080	230	230	4,9	200	13,29	A
T0604834000	Rund	4080	230	230	4,9	200	16,34	A

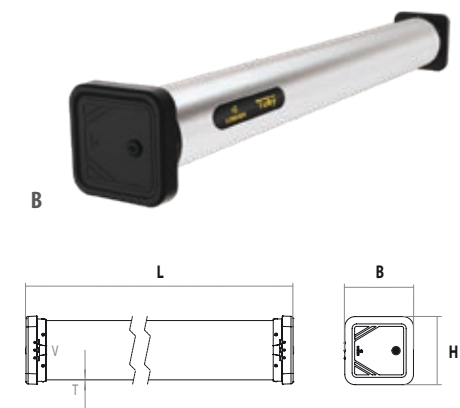

Eigenschaften:

- Material: Aluminium
- Ideal für den Transport von Rohren
- Erhältlich in verschiedene Formen u. Materialien
- Wasserfest

Bestell Nr.	Beschreibung	Länge	Breite	Höhe	Stärke	Ø	kg	Bild
T0604913000	Rund	3080	192	190	2,0	160	11,53	B
T0604914000	Rund	4080	192	190	2,0	160	14,21	B
T0604933000	Rund	3080	230	230	2,5	200	16,70	B
T0604934000	Rund	4080	230	230	2,5	200	20,89	B

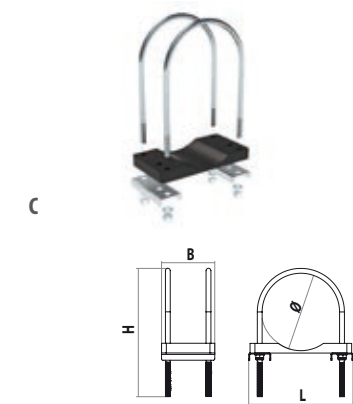

Bestell Nr.	Beschreibung	Länge	Breite	Höhe	kg	Bild
T0604219400	Montagekit	216	110	240	1,30	C
T0604239400	Montagekit	256	110	280	2,49	C

KRAFTSTOFF DIEBSTAHLSICHERUNG KOCKÒN MACH II

- EFFEKTIVER UND SICHERER SCHUTZ
- MÖGLICHKEIT ZUR SOFORTMONTAGE
- SPRITZFREIE SCHNELLE BEFÜLLUNG
- Upgrade-Möglichkeiten

Besonders geeignet für alle Situationen, in denen äußere Bedingungen Einfluss auf die Positionierung der Zapfpistole haben.

Für alle Bedingungen, bei denen die Länge des Einlaufstutzens durch das Design des Tankstutzens vorgegeben ist.

Die typische Bedingung für Kockòn MACH II Ultimate ist, dass der Einlauf in den Kraftstoff eintaucht und dadurch der Schwimmer ein Abschöpfen des Tankinhalts verhindert.

XL SERIES

KOCKÒN MACH II extra-flaches MODUL:

Das ist die echte Universallösung! Diese revolutionäre neue Produktkonfiguration passt bei allen Fahrzeugen, bei denen der Raum über dem Tankstutzen knapp ist, aber auch bei allen anderen. Durch den speziell entwickelten Schwenkstutzen muss die Zapfpistole nicht senkrecht, sondern kann auch in einem Winkel eingeführt werden, wodurch der Raumbedarf zwischen Tank und Ladefläche verringert wird.



XL 105

N773101	KOCKÒN M2 XL 105
vormontiertes gebrauchsfertiges Modul	
N700046	KOCKÒN M2 XL 105 PL-CAP
N781210 K	KOCKÒN M2 XL 105 ZIP

Empfohlene Anwendungen:

DAF, MAN, VOLVO, MERCEDES: LKW alle Modelle
 IVECO: Stralis, EuroStar, EuroTec, Trakker, EuroTrakker, EuroCargo mit Blechtank
 RENAULT: Premium, Magnum, Midlum mit Blechtank

SB Series

KOCKÒN MACH II Modul mit kurzem Einlauf:

Die SB-Produktkonfiguration ist für alle Installationsbedingungen geeignet, bei denen der Tankstutzen gekrümmt oder zu kurz ist, so dass die Ultimate-Modelle von Kockòn mit ihrem zusätzlichen Schwimmer keinen Platz finden. Diese Situation tritt häufig bei Bau- und Spezialmaschinen auf, deren Tankform nicht standardisiert ist.



SB 105

N772101	KOCKÒN M2 SB 105
vormontiertes gebrauchsfertiges Modul	
N781114	KOCKÒN M2 SB 105 PL-CAP
N781116	KOCKÒN M2 SB 105 ZIP

Empfohlene Anwendungen:

DAF, MAN, VOLVO, MERCEDES: LKW alle Modelle
 IVECO: Stralis, EuroStar, EuroTec, Trakker, EuroTrakker, EuroCargo mit Blechtank
 RENAULT: Premium, Magnum, Midlum mit Blechtank

ULTIMATE SERIES

KOCKÒN MACH II ULTIMATE-Modul:

Die Ultimate-Serie repräsentiert die neueste Generation unseres lange Zeit getesteten Kockòn-Universal dar, mit dem alles angefangen hat. Kockòn MACH II Ultimate wiegt etwa halb so viel, wie sein stählerner Verwandter und beweist unvergleichliche Festigkeit und Beständigkeit sowie engere Halsdurchmesser, wodurch die Installation schnell, leicht und unkompliziert vonstattengeht.



ULTIMATE 105

N771101	KOCKÒN M2 ULTIMATE 105
vormontiertes gebrauchsfertiges Modul	
N781013	KOCKÒN M2 ULTIMATE 105 PL-CAP
N781015	KOCKÒN M2 ULTIMATE 105 ZIP

Empfohlene Anwendungen:

DDAF, MAN, VOLVO, MERCEDES: LKW alle Modelle
 IVECO: Stralis, EuroStar, EuroTec, Trakker, EuroTrakker, EuroCargo mit Blechtank
 RENAULT: Premium, Magnum, Midlum mit Blechtank



XL 80

N773601	KOCKÒN M2 XL 80
vormontiertes gebrauchsfertiges Modul	
N781215	KOCKÒN M2 XL 80 PL-CAP
N781211	KOCKÒN M2 XL 80 ZIP

Empfohlene Anwendungen:

SCANIA Series 4

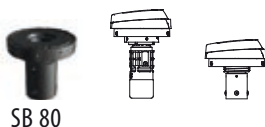

SB 80

N772601	KOCKÒN M2 SB 80
vormontiertes gebrauchsfertiges Modul	
N781115	KOCKÒN M2 SB 80 PL-CAP
N781117	KOCKÒN M2 SB 80 ZIP

Empfohlene Anwendungen:

SCANIA Series 4



ULTIMATE 80

N771601	KOCKÒN M2 ULTIMATE 80
vormontiertes gebrauchsfertiges Modul	
N781014	KOCKÒN M2 ULTIMATE 80 PL-CAP
N781016	KOCKÒN M2 ULTIMATE 80 ZIP

Empfohlene Anwendungen:

SCANIA Series 4

KRAFTSTOFF DIEBSTAHLSICHERUNG KOCKÖN MACH II

3,7% werden vom Kraftstoff gestohlen*
Sichern Sie Ihre Tankfüllung!

* Laut Statistikdaten aus einer Studie, die mit 70 Fuhrparks durchgeführt wurden, nachdem KOCKÖN sechs Monate eingesetzt wurde (insgesamt ca. 3.200 Fahrzeuge)

ULTIMATIVER SCHUTZ
KOCKÖN hat keine Öffnungen: unmöglich, einen Schlauch oder Sonstiges einzuführen, um an den Tankinhalt zu gelangen.



SCHNELLE BETANKUNG
Durch speziell konzipierte Innenteile fließt der Kraftstoff ohne Turbulenzen, Rückspritzen oder Überlaufen.

- EFFEKTIVER
KRAFTSTOFFSCHUTZ FÜR
LEICHTE NUTZFAHRZEUGE



EINFACHE MONTAGE
KOCKÖN ist in Sekunden montiert, die Doppelbajonettarretierung erfordert weder mechanische Veränderungen noch Schrauben, Kleber oder Dichtungen. Nur ein gewöhnlicher Ölfilterschlüssel wird benötigt.



IVECO DAILY

N781311 KOCKÖN VAN IVECO DAILY



MB SPRINTER & VW CRAFTER

N781310 KOCKÖN VAN MB & VW



NISSAN CABSTAR & RENAULT MAXCITY

N781312 KOCKÖN VAN NISSAN & RENAULT

Empfohlene Anwendungen:

IVECO DAILY

- Aus massivem Aluminium hergestellt
- Schnellverschluss Bajonett
- Verwendet Original Tankdeckel

Empfohlene Anwendungen:

KOCKÖN VAN MB SPRINTER & VW CRAFTER

- Aus massivem Aluminium hergestellt
- Schnellverschluss Bajonett
- Tankdeckel inbegriffen

Empfohlene Anwendungen:

NISSAN CABSTAR & RENAULT MAXCITY

- Aus massivem Aluminium hergestellt
- Schnellverschluss Bajonett
- Verwendet Original Tankdeckel

TRANSFORM-ABLE UPGRADE-MÖGLICHKEITEN



Nachrüstbereit und Transform-ABLE bedeuten, dass die hochpräzisen, am Tankstutzen angebrachten mechanischen Vorrichtungen von Kockon so gestaltet sind, dass sie mit innovativen Ergänzungen sowohl bei der Erstinstallation, als auch später ausgestattet werden können, wenn die technische Entwicklung weitere Fortschritte macht. Jede Lösung adressiert spezifische Betriebsbedingungen oder bestimmte Fahrzeugeigenschaften. Einige dieser Zusätze wurden für den Einsatz mit Telematik entwickelt, um die Barriere, die Genesis für Kraftstoffdiebe darstellt, zu erhöhen.

SCHNELLVERSCHLUSSUPGRADE-OPTIONEN ZUR ERGÄNZUNG IHRES KOCKON

Die neueste Generation von Mach II Produkten bietet ein gegliedertes System austauschbarer Upgrade-Optionen. Entweder bei der Erstinstallation oder später können Ihre Kockon Mach II Basisprodukte schnell personalisiert oder aktualisiert werden, um einigen sehr spezifischen Leistungsoptionen aus sich weiterentwickelnden Betriebsanforderungen oder technischen Infrastrukturen an den Fahrzeugen selbst gerecht zu werden. Aber man kann sich auch von Anfang an für den Kauf einer gebrauchsfertigen, hoch spezialisierten Lösung entscheiden. Das Verbinden der Kockon Basisprodukte mit den jeweiligen Upgrade-Optionen erfolgt leicht und effektiv durch die Schnellverschluss-Technologie, für die keine besonderen Werkzeuge oder Fähigkeiten gebraucht werden.



PL CAP



UNICAP



XXL



XXL LOCK



ZIP



ZIP LOCK



ZIPPER



ZIPPER LOCK

KONVENTIONELL

N786510	PL CAP
N784551	UNICAP
N786512	XXL
N786511	XXL LOCK

ERWEITERTE SICHERHEIT

N786110	ZIP CAP, selbstschließend
N786111	ZIP CAP LOCK, selbstschließend

SICHERHEIT UND KONTROLLE

N786119	ZIPPER, verdrahtet
N786129	ZIPPER, drahtlos
N786120	ZIPPER LOCK, verdrahtet
N786131	ZIPPER LOCK, drahtlos

PL CAP

Standard 2-Punkt Bajonettring vom Typ 105. Enthält eine flache Verschlusskappe und eine Kette, an der die Kappe, wenn sie geöffnet ist, baumeln kann.

UNICAP

Upgrade-Set für Kockon Mach II Basismodule. Ermöglicht die Nutzung der Original-Verschluss-kappen der meisten Fahrzeuge.

XXL UND XXL LOCK

Upgrade-Set für Kockon Mach II Basismodul für ein extra-flaches Profil. Enthält eine 2-Punkt Bajonett-Verschlusskappe (N786512 ohne Verriegelung, N786511 mit Schlüssel).

ZIP UND ZIP LOCK

Upgrade-Set für Kockon Mach II Basismodule. Schnell montierbarer, selbstschließender belüfteter Tankdeckel (RN786110 ohne, N786111 mit Schloss), kann vom Endverbraucher ohne Herausnehmen des Kockon Basismoduls montiert werden.

ZIPPER UND ZIPPER LOCK

Upgrade-Set für Kockon Mach II Basismodule. Bietet die Möglichkeit der Verwendung einer verdrahteten oder drahtlosen Telematik-Schnittstelle sowie einen schnell montierbaren, selbstschließenden belüfteten Tankdeckel (N786119 + N786129 ohne Schloss, N786120 + N786131 mit Schloss). Kann vom Endverbraucher ohne Herausnehmen des Kockon Basismoduls montiert werden.

HOCHSICHERHEITS-ABLASSSCHRAUBE FÜR TANKS VON LASTFAHRZEUGEN



KLEIN ABER GROSS!

Stropol ist ein kleines, hochentwickeltes Gerät, das die wichtige Aufgabe hat, das Hauptablassloch des Tanks von Lastfahrzeugen gegen Entfernen und Zugang durch nicht befugte Personen zu schützen.

Stropol besteht aus präzisionsgefertigten Aluminiumkomponenten und ersetzt einfach die ursprüngliche Ablassmutter. Sobald er im Uhrzeigersinn mit einem Sechskant-Inbusschlüssel festgezogen wurde, dreht sich die Krone von Stropol frei in die Richtung gegen den Uhrzeigersinn, wodurch es unbefugten Personen unmöglich gemacht wird, den Verschluss zu entfernen. Stropol muss bei leerem Tank installiert werden und ist mit den erforderlichen Attributen ausgestattet, die es befugten Betreibern ermöglichen, den Tank für Wartungszwecke zu entleeren.



STROPOL M24

STROPOL M24

N789503	STROPOL M24
---------	-------------



STROPOL M22

STROPOL M22

N789502	STROPOL M22
---------	-------------



STROPOL M18

STROPOL M18

N789503	STROPOL M18
---------	-------------

Empfohlene Anwendungen:

Alle Tanks mit Ablaufloch Gewinde Mess M24

Empfohlene Anwendungen:

Alle Tanks mit Ablaufloch Gewinde Mess M22

Empfohlene Anwendungen:

Alle Tanks mit Ablaufloch Gewinde Mess M18



STROPOL 3/4 BS

STROPOL 3/4 BS

N789502	STROPOL 3/4 BS
---------	----------------

Empfohlene Anwendungen:

für alle Tanks, bei denen das Gewinde der Ablassschraube einem 3/4 Zoll Gasrohrgewinde entspricht.

SENSARMOUR KRAFTSTOFFSENSOR-ZUGANGSSCHUTZVERKLEIDUNG

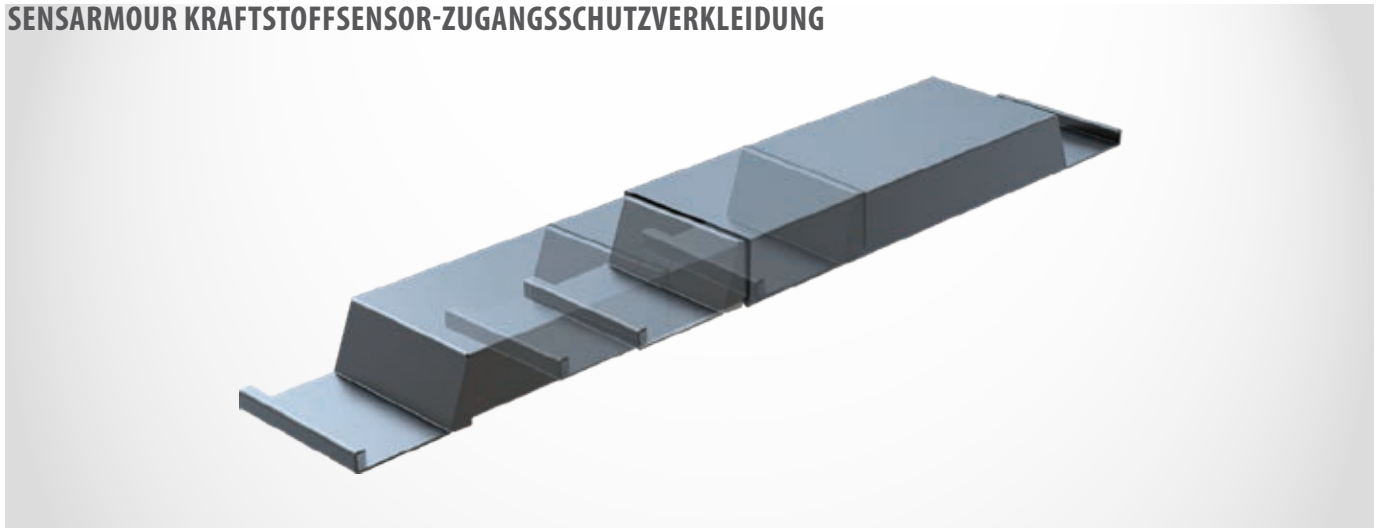

EINFACH & EFFEKTIV

Die neueste Sensarmour dient dazu, die Öffnung des Tanks für den Kraftstoffsensoren bei Lastfahrzeugen vor unbefugtem Zugriff zu schützen. Sie wurde so entwickelt, dass sie schnell und ohne den Bedarf von zusätzlicher Hardware oder Veränderungen montiert werden kann: sie wird direkt mit den bereits vorhandenen Tankhalteriememen befestigt. Sobald Sensarmour montiert ist, kann man nicht mehr auf den Kraftstoff im Tank über die Öffnungen des Kraftstoffsensors oder der Kraftstoffleitungen zugreifen.

Sensarmour besteht aus 3 mm starkem Aluminium mit mehrfachen Längsbiegungen, um maximale Festigkeit und Steifigkeit gegenüber mutwilliger Beschädigung zu gewährleisten. Die intelligente Teleskopgeometrie sorgt dafür, dass zwei einzelne Größen die meisten Einbaubedingungen erfüllen und so ein Zuschnitt und/oder Biege von Aluminiumblechen oder Stahlteilen bei der Montage entfällt. Das Ergebnis ist daher sicher, sauber und eindeutig effektiv.

Die Montage von Sensarmour muss bei leerem Tank erfolgen und der Tank muss beim Lockern der Halteriemen durch andere temporäre Hilfsmittel gesichert werden. Es darf jeweils nur ein Halteriemen gelockert werden.

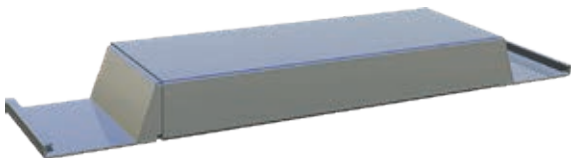

SENSARMOUR LARGE gebrauchsfertig

N789601 SENSARMOUR LARGE

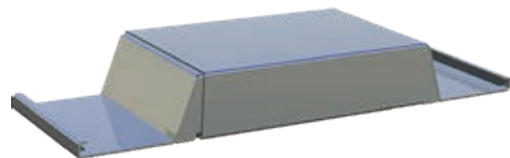

SENSARMOUR SMALL gebrauchsfertig

N789602 SENSARMOUR SMALL

Empfohlene Anwendungen:

Für alle Tanks, bei denen der Abstand zwischen den der Sensoröffnung nächstliegenden Halteriemen zwischen 700 und 1080 mm beträgt (Abmessung an der Außenseite des Riemens gemessen).

Empfohlene Anwendungen:

Für alle Tanks, bei denen der Abstand zwischen den der Sensoröffnung nächstliegenden Halteriemen zwischen 510 und 710 mm beträgt (Abmessung an der Außenseite des Riemens gemessen).

DIEBSTAHLSICHERUNGEN



A



B

Eigenschaften:

- Material: Stahl verzinkt
- Inkl. Dichtung
- Einfache Montage
- Erschwert unerwünschte Dieselelntnahme
- Ermöglicht Originaldeckel zu nutzen
- N700041T: Passend für Mercedes, Volvo, Iveco, DAF, MAN, Renault Truck
- N700043T: Passend für Scania mit 80 mm Gewinde

Bestell Nr.	Beschreibung	Bild
N700041T	Bajonett, Ø 105 mm	A
N700043T	Schraubgewinde, Ø 80 mm	B



C



D

Eigenschaften:

- Hochwertige Diebstahlsicherung für Königszapfen
- Massives Gehäuse aus robustem und schlagfestem Material
- Mit / ohne Ring
- Edelstahl Zylinderschloss mit 7-Punkt Sternschlüssel inkl. 3 Schlüssel

Bestell Nr.	Beschreibung	Bild
N050100	Königszapfen Diebstahlsicherung ohne Ring	C
N050101	Königszapfen Diebstahlsicherung mit Ring	D



E

Eigenschaften:

- Material: Edelstahl mit Chrom Versiegelung
- Hochwertige Diebstahlsicherung für außenliegende Drehstangenverschlüsse
- Edelstahl Zylinderschloss mit 7-Punkt Sternschlüssel inkl. 3 Schlüssel
- Einstellungsbereich:
 - N050001 für Abstand von 230 bis 330 mm
 - N050003 für Abstand von 265 bis 435 mm

Bestell Nr.	Beschreibung	Bild
N050001	Diebstahlsicherung für Drehstangenverschluss, Abstand 230 - 330 mm	E
N050003	Diebstahlsicherung für Drehstangenverschluss, Abstand 265 - 435 mm	E



F

Eigenschaften:

- Material: Gehäuse aus Kunststoff und Edelstahlhaken
- Verriegelbare Leiterklemme für Van / Dachträger
- Korrosionsbeständig
- Für Leitern mit bis zu vier Leiterteilen
- TÜV-geprüft und Crashtest bei 20 G bestanden
- Maße:
 - Länge 455 mm x Breite 50 mm x Höhe 405 mm
- Innovatives Klemmsystem für schnelle Handhabung
- Für Dachträger mit Maßen: 45 x 45 mm und 60 x 30 mm
- Lieferumfang: 2 Klemmen und 1 Paar Schlüssel

Bestell Nr.	Beschreibung	Bild
T0606510100	Leiterklemme für VANs / Dachträger	F

DIEBSTAHLSICHERUNGEN



A

Eigenschaften:

- Material: ZAMAK, rostfrei
- Blockiert den Zugang zur Fahrzeugdeichsel
- Sehr einfach zu bedienen
- Maße:
Länge 49 mm x Breite 49 mm x Höhe 79mm
- Kompatibel mit Deichseln bis zu 50 mm

Bestell Nr.	Beschreibung	Bild
N084900	Diebstahlsicherung für Anhänger, Fahrzeugdeichsel	A

LADERAUMSICHERUNG



B

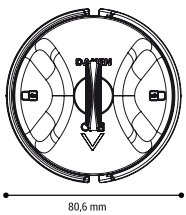

80,6 mm

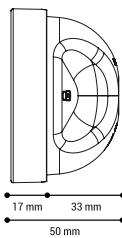
17 mm 33 mm
50 mm

Eigenschaften:

- Material: Edelstahl AISI 304
- Schützt den Laderaum von Kleintransportern vor Einbruch und Diebstahl
- Einfach zu montieren
- Solides und robustes Gehäuse
- Kann am Heck also auch an den Seitentüren montiert werden
- Werden immer als Satz mit gleicher Schlüsselnummer geliefert
- Passend für 100 % der Fahrzeuge
- Montageanleitung und Befestigungssatz im Lieferumfang enthalten
- Erlaubt es die automatische Verriegelung zu deaktivieren um die Be- und Entladung zu erleichtern
- N084201 EVO Satz:
 - Lamellen-Schließzylinder
 - Bohrgeschütztes Defender-System
 - Abgerundete Form gegen Einbruchswerkzeug
- N084311 BLACK COMBO Satz:
 - Rotierender-Schließzylinder
 - Bohrgeschütztes Defender-System
 - Schließzylinder mit Schutz gegen Bumping / Picking
 - Salzsprühtest
 - Internes Notentriegelungssystem

Bestell Nr.	Beschreibung	Bild
N084201	Laderaumsicherung für Transporter, EVO Variante	B
N084311	Laderaumsicherung für Transporter, BLACK Bombo Variante	C



C

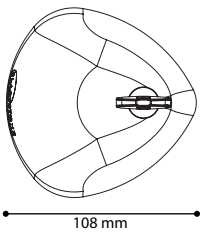

108 mm

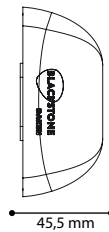

45,5 mm

RÜCKFAHRKAMERASYSTEME



Eigenschaften:

- Rückfahrkamera mit Adapter für Kombiinstrument und Navigationssysteme
- 12 / 24V
- 130° Blickwinkel
- Inkl. Beheizter Scheibe
- Extrem Robust
- Schutzklasse: IP69K
- Optional:
 - Passende Adaptersätze für weitere Fahrzeuge auf Anfrage

Bestell Nr.	Beschreibung
1950754	Rückfahrkamera mit Infrarot-LEDs
1950753	Kabel für Rückfahrkamera, 20 m
1950755	Adapter für Daimler für Sprinter, 12 V (Vorrüstung Code FR7 + Radio code 15 EN7 notwendig)
1950752	Adapterkabel für Actros / Atego / Arocs / Antos, 24 V (Vorrüstung Code J9J + Kombiinstrument J1C oder Navi J2D notwendig)
1950756	Adapterkabel für MAN (Vorrüstung 351MA, 351MC, 351ME, 351MF notwendig)

Eigenschaften:

- Farbbildschirm 7"
- Bildschirmauflösung: 800 x 480
- Bildschirmanzeige: Mono
- Max. Kameras: 2 Stück
- Spannung: 9 / 32V
- Kamera: Aluminium 540 x 540
- Schutzklasse: IP68
- Betrachtungswinkel: 120°
- Arbeitstemperatur: -20 °C bis +65 °C
- Schwingungsfestigkeit: bis zu 10 G

Vorteile:

- Automatisch Tag-Nacht Anpassung
- Rückfahrwarner (Markierung) auf Bildschirm
- Lieferumfang:
 - 1 x Farbbildschirm 7"
 - 1 x Kamera
 - 20 m Kabel
 - Halter / Fuß

Bestell Nr.	Beschreibung
1950240	Rückfahrkamerasystem 7" mit Infrarot-LEDs, Monitor, Kamera und Kabel

RÜCKFAHRKAMERASYSTEME



Eigenschaften:

- Farbbildschirm 7"
- Bildschirmauflösung: 800 x 480
- Bildschirmanzeige: Mono
- Max. Kameras: 2 Stück
- Spannung: 9 / 32V
- Kamera: Aluminium 540 x 540
- Schutzklasse: IP69K
- Betrachtungswinkel: 120°
- Arbeitstemperatur: -20 °C bis +65 °C
- Schwingungsfestigkeit: bis zu 10 G

Vorteile:

- Automatisch Tag-Nacht Anpassung
- Rückfahrwarner (Markierung) auf Bildschirm
- Bedienung über Bildschirm oder Fernbedienung
- Automatisches An- und Ausschalten
- Lieferumfang:
 - 1 x Farbbildschirm 7"
 - 1 x Kamera
 - 20 m Kabel
 - Halter / Fuß

Bestell Nr.	Beschreibung
1950242	Rückfahrkamerasystem 7" mit Infrarot-LEDs, Monitor, Kamera und Kabel



Eigenschaften:

- HD Farbbildschirm 7"
- Auflösung: 1024 x 600
- Bildschirmanzeige: Mono
- Max Kameras: 3 Stück
- Spannung: 12 / 24V
- Lautsprecher: Integriert
- Kamera: Aluminium - HD 720P
- Schutzklasse: IP69K
- Betrachtungswinkel: 150°
- Arbeitstemperatur: -20 °C bis +70 °C

Vorteile:

- Automatisch Tag-Nacht Anpassung
- Großer Betrachtungswinkel
- HD-Bildschirm und HD-Kamera
- Hochwertige Kamera mit Alu-Gehäuse
- Lieferumfang:
 - 1 x Farbbildschirm 7"
 - 1 x Kamera HD 720P
 - 20 m Kabel
 - Halter / Fuß
- Optional:
 - Zusätzliche Kamera

Bestell Nr.	Beschreibung
1950243	Rückfahrkamerasystem HD 7" mit Infrarot-LEDs, Monitor, Kamera und Kabel

RÜCKFAHRKAMERASYSTEME



Eigenschaften:

- HD Farbbildschirm 10"
- Auflösung: 1024 x 600
- Bildschirmanzeige: Mono
- Max Kameras: 3 Stück
- Spannung: 12 / 24V
- Lautsprecher: Integriert
- Kamera: Aluminium - HD 1080P
- Schutzklasse: IP69K
- Betrachtungswinkel: 130°
- Arbeitstemperatur: -20 °C bis +70 °C
- Schwingungsfestigkeit: ISO 16750-3 max. 17,3 G

Vorteile:

- Automatisch Tag-Nacht Anpassung
- Bedienung über Bildschirm (Touchscreen) oder Fernbedienung
- HD-Bildschirm und HD-Kamera
- Hochwertige Kamera mit Alu-Gehäuse
- Lieferumfang:
 - 1 x Farbbildschirm 10"
 - 1 x Kamera HD 1080P
 - 20 m Kabel
 - Halter / Fuß

Bestell Nr.	Beschreibung
I950244	Rückfahrssystem HD 10" mit Infrarot-LEDs, Monitor, Kamera und Kabel



Eigenschaften:

- Farbbildschirm 7"
- Auflösung: 800 x 480
- Bildschirmanzeige: Quad
- Max Kameras: 4 Stück
- Spannung: 12 / 24V
- Lautsprecher: Integriert
- Kamera drahtlos: 728 x 488
- Schutzklasse: IP69K
- Betrachtungswinkel: 120°
- Arbeitstemperatur: -20 °C bis +70 °C
- Schwingungsfestigkeit: ISO 16750-3 max. 17,3 G

Vorteile:

- Teilbares Bild mit bis zu 4 Bilder gleichzeitig(quad)
- Automatisch Tag-Nacht Anpassung
- Automatisches Speichern auf SD Karte (SD-Karte nicht im Lieferumfang)
- Nachtsichtdistanz: bis zu 10 m
- Lieferumfang:
 - 1 x drahtloser Farbbildschirm 7"
 - 1 x drahtlose Kamera
 - Halter / Fuß

Bestell Nr.	Beschreibung
I950245	Drahtloses Rückfahrkamerasystem 7" mit Infrarot-LEDs, Monitor und Kamera



ANTIRUTSCHBÄNDER

STANDARD F6002



A

EXTRA GROB F6004



B

FORMANPASSUNGSFÄHIG F6005



C

Eigenschaften:

- Rutschhemmung R13 (DIN51130)
- Selbstklebend für den Innen- und Außeneinsatz
- Geeignet zur rutschsicheren Markierung von Fahrbahnen, Arbeitsbereichen, Lagerhallen und Produktionsräumen
- Zur Kennzeichnung von Gefahrenstellen mit rutschhemmenden Warnmarkierungen (gelb / schwarz und rot / weiß)

Bestell Nr.	Breite	Länge	Farbe	Bild
F600200	25	18	schwarz	A
F600201	50	18	schwarz	A
F600202	25	18	gelb	A
F600203	50	18	gelb	A
F600204	25	18	public	A
F600205	50	18	public	A
F600206	25	18	gelb / schwarz	A
F600207	50	18	gelb / schwarz	A
F600208	25	18	nachleuchtend	A
F600209	50	18	nachleuchtend	A
F600210	25	18	nachleuchtend / schwarz	A
F600211	50	18	nachleuchtend / schwarz	A
F600400	25	18	gelb	B
F600401	50	18	gelb	B
F600402	25	18	schwarz	B
F600403	50	18	schwarz	B

Eigenschaften:

- Rutschhemmung R13 (DIN51130)
- Selbstklebend für den Innen- und Außeneinsatz
- Geeignet zur rutschsicheren Markierung von profilierten Flächen in Produktions- oder Arbeitsbereichen, z. B. Riffelblech

Bestell Nr.	Breite	Länge	Farbe	Bild
F600500	25	18	schwarz	C
F600501	50	18	schwarz	C
F600502	25	18	gelb	C
F600503	50	18	gelb	C
F600504	25	18	gelb / schwarz	C
F600505	50	18	gelb / schwarz	C

TRITTBRETTER FÜR VAN



A



B



C



D

Eigenschaften:

- Antirutschoberfläche
- Höhe: 90 mm
- Bis zu 136 kg Tragfähigkeit
- TÜV- und KBA-geprüft
- Vorhandene Löcher für Parksensoren
- Montage auf die Anhängervorrichtung oder Montage an den Rahmen der VAN, je nach Fahrzeug werden andere Halter benötigt
- Personalisierbar mit LOGO

Bestell Nr.	Breite	Tiefe	Tritte	Montage	Farbe	kg	Bild
T0605530100	1462	189,3	3	Anhängervorrichtung	schwarz	14,75	A
T0605530200	1462	189,3	3	Anhängervorrichtung	gelb	14,75	A
T0605540100	1462	181,9	2	Anhängervorrichtung	schwarz	11,40	B
T0605540200	1462	181,9	2	Anhängervorrichtung	gelb	11,40	B

Bestell Nr.	Breite	Tiefe	Tritte	Montage	Farbe	kg	Bild
T0605510100	1435	188,0	2	Rahmen	schwarz	9,20	C
T0605510200	1435	188,0	2	Rahmen	gelb	9,20	C
T0605520100	1613	188,0	3	Rahmen	schwarz	10,70	D
T0605520200	1613	188,0	3	Rahmen	gelb	10,70	D

ABSTÜTZPLATTEN

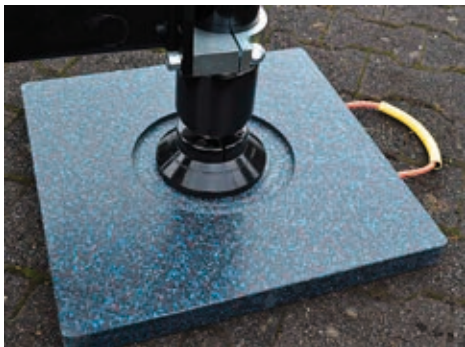

A



Platten in schwarzem Kunststoff auf Anfrage

Eigenschaften:

- Material: Kunststoff PE-HD
- Hohe Qualität nach DIN und ISO
- Frei von Weichmachern
- Hohe Temperaturbeständigkeit (-80 °C bis +80 °C)
- Kein Verwittern, beständig gegen Hitze und Frost
- UV-beständig
- Fortlaufende Materialprüfung
- Leichtes Verlegen durch geringes Eigengewicht
- Optimaler Halt
- Hoch belastbar und extrem stabil bis zu 60 Tonnen (abhängig von Maße/Stärke der Platte)
- Schützen jede Art von Untergrund
- Lange Lebensdauer
- Bruchsicher und verschleißarm
- Einfacher Transport in passenden Boxen
- Maschinen werden weniger beansprucht

Bestell Nr.	Länge	Breite	Höhe	Stützdruck	Bild
F601300	300	300	30	max. 7 Tonnen	A
F601301	300	300	40	max. 8 Tonnen	A
F601302	400	400	30	max. 8 Tonnen	A
F601303	400	400	40	max. 10 Tonnen	A
F601304	400	400	50	max. 12 Tonnen	A
F601305	400	400	60	max. 18 Tonnen	A
F601306	500	500	40	max. 15 Tonnen	A
F601307	500	500	50	max. 18 Tonnen	A
F601308	500	500	60	max. 20 Tonnen	A
F601309	600	600	40	max. 20 Tonnen	A
F601310	600	600	50	max. 23 Tonnen	A
F601311	600	600	60	max. 25 Tonnen	A
F601312	800	800	40	max. 25 Tonnen	A
F601313	800	800	50	max. 30 Tonnen	A
F601314	800	800	60	max. 35 Tonnen	A
F601315	1000	1000	40	max. 30 Tonnen	A
F601316	1000	1000	50	max. 40 Tonnen	A
F601317	1000	1000	60	max. 50 Tonnen	A
F601318	1000	1000	80	max. 70 Tonnen	A
F601319	1200	1200	60	max. 60 Tonnen	A

ANTIRUTSCHMATTEN



Eigenschaften:

- Standardprodukt für leichte Ladungen
- PU-gebundenes Recycling-Gummigranulat
- Extreme Verbesserung der Haft- und Gleitreibwerte
- Verschleißfest, langlebig, bis zur Ablegereife wiederverwendbar
- Geprüfte Sicherheit, hohe Qualität
- Hoher Reibungskoeffizient
- Aus Recyclingmaterial hergestellt, daher umweltschonend
- Kostensparend, da Reduzierung des Zurraufwandes
- Gleitreibungskoeffizient 0,7 μ (Reibpartner: Holzpalette, Siebdruckboden nach VDI 2700 Blatt 14)
- Die Zurrmittel werden entlastet und die erforderliche Vorspannung wird geringer
- Reißdehnung: mind. 60% (DIN EN ISO 1798)

 Made in Germany



Bestell Nr.	Beschreibung
F600015	Zuschnitt, Stärke 3 mm, Breite 100 mm x Länge 200 mm
F600025	Rolle, Stärke 3 mm, Breite 250 mm x Länge 5000 mm

ANKER-KOMBI-ZURRSCHIENE

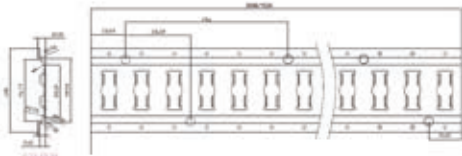

Eigenschaften:

- Aus verzinktem Blech
- Stärke 2,0 mm / 2,5 mm
- Länge 3048 mm
- Optional:
- auch aus Aluminium erhältlich

Bestell Nr.	Beschreibung
T100115	Anker-Kombi-Zurrschiene, Stärke 2,0 mm
T100116	Anker-Kombi-Zurrschiene, Stärke 2,5 mm

KOMBI-ZURRSCHIENE

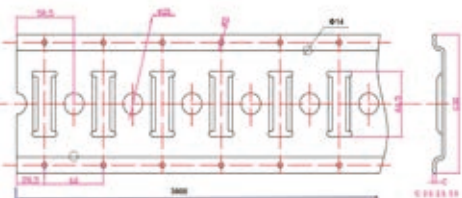

Eigenschaften:

- Aus verzinktem Blech
- Stärke 2,0 mm / 2,5 mm
- Länge 3048 mm
- Schlitz - Loch - Schlitz
- Optional:
- auch aus Aluminium erhältlich

Bestell Nr.	Beschreibung
T100215	Kombi-Zurrschiene, Stärke 2,0 mm
T100216	Kombi-Zurrschiene, Stärke 2,5 mm

ZURRGURT STANDARDRATSCH



Eigenschaften:

- 2-teilig mit Spitzhaken und Ratsche
- STF 350 daN
- 2500 daN im geraden Zug / 5000 daN in der Umreifung
- 50 mm breit
- TÜV-geprüft mit GS Zeichen: gefertigt nach EN 12195-2:2000

Bestell Nr.	Beschreibung
T750008	2-teilig, Spitzhaken, Ratsche, STF 350 daN, 8 m
T750009	2-teilig, Spitzhaken, Ratsche, STF 350 daN, 9 m
T750010	2-teilig, Spitzhaken, Ratsche, STF 350 daN, 10 m

Auch mit anderen Ratschen, Haken und anderen Längen lieferbar.

Fest- und Losenden sowie Ratschen auch einzeln lieferbar.

ZURRGURT LANGHEBELZUGRATSCH



Eigenschaften:

- 2-teilig mit Spitzhaken und **ERGO**-Langhebelzugratsche
- **STF 500 daN**
- 2500 daN im geraden Zug / 5000 daN in der Umreifung
- 50 mm breit
- TÜV-geprüft mit GS Zeichen: gefertigt nach EN 12195-2:2000

Bestell Nr.	Beschreibung
T750008L	2-teilig, Spitzhaken, Ergo-Ratsche, STF 500 daN, 8 m
T750009L	2-teilig, Spitzhaken, Ergo-Ratsche, STF 500 daN, 9 m
T750010L	2-teilig, Spitzhaken, Ergo-Ratsche, STF 500 daN, 10 m

Auch mit anderen Ratschen, Haken und anderen Längen lieferbar.

Fest- und Losenden sowie Ratschen auch einzeln lieferbar.

RUNDSCHLINGEN



Beispiel: Rundschnlle 2.000 kg

Eigenschaften:

- Hergestellt in Europa
- Herausragende Qualität
- Sicherheitsfaktor 7:1
- Gefertigt nach Norm EN 1492-2
- 100% Polyester
- Sorgfältig verarbeitet
- Beste Materialqualität
- Extrem abriebfest, zuverlässig
- Exzellente Handhabung beim Schnüren
- Teflon beschichtet, Wasser und Öl abweisend

Bestell Nr.	Beschreibung
T9200073	Rundschnlle 1.000 kg, 1,0 m Nutzlänge - 2,0 m Umfang, violett
T9200090	Rundschnlle 2.000 kg, 1,0 m Nutzlänge - 2,0 m Umfang, grün
T9200107	Rundschnlle 3.000 kg, 1,0 m Nutzlänge - 2,0 m Umfang, gelb

Alle Rundschnllen in jeder Länge - für jede Last lieferbar (bis 50 t).
Auch mit Schutzschlauch lieferbar.

HEBEBÄNDER



Beispiel: Hebeband 2.000 kg

Eigenschaften:

- Polyester
- Hergestellt in Europa
- Nach EN 1492-1
- Sicherheitsfaktor 7:1
- 2-lagig ausgeführt
- Verstärkte Schlaufen
- Außerordentlich verschleißfest

Bestell Nr.	Beschreibung
T9200001	Hebeband 1.000 kg, 2,0 m Länge, 30 mm Breite, violett
T9200021	Hebeband 1.000 kg, 2,0 m Länge, 30 mm Breite, violett

Hebebänder mit Tragfähigkeiten von 500 kg bis 25 t - in 2 bis 4-lagiger Ausführung lieferbar.

FARBEN UND TRAGFÄHIGKEITEN:

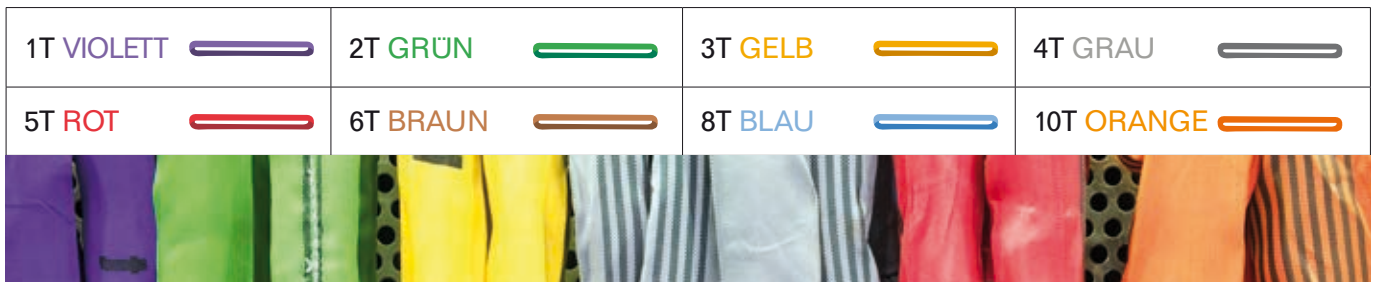

TRAGFÄHIGKEITSTABELLE RUNDSCHLINGEN UND HEBEBÄNDER EN 1492

Farbe	direkt kg	geschnürt kg	umgelegt kg	umschlungen kg	
	0°	0°	0°	bis 45°	45-60°
violett	1.000	800	2.000	1.400	1.000
grün	2.000	1.600	4.000	2.800	2.000
gelb	3.000	2.400	6.000	4.200	3.000
grau	4.000	3.200	8.000	5.600	4.000
rot	5.000	4.000	10.000	7.000	5.000
braun	6.000	4.800	12.000	8.400	6.000
blau	8.000	6.400	16.000	11.200	8.000
orange	10.000	8.000	20.000	14.000	10.000

Für nicht aufgeführte Referenzen bitten wir um Ihre Anfrage!



Unsere
Perspektive
ist die Straße.

WPK Nutzfahrzeugteile GmbH

Hauptstraße 122
66780 Rehlingen-Siersburg
Tel.: +49 6835 50064-0
Fax: +49 6835 50064-44
info@wpk.biz

www.wpk.biz



Nutzfahrzeugteile für Profis.