

**PARFAITEMENT ÉQUIPÉ,
VOUS ÊTES LE ROI DE
L'ASPHALTE.**



SÉCURITÉ

04

SOMMAIRE

CALES DE ROUE ET SUPPORTS	3 - 6
ADHÉSIFS ANGLES MORTS	7
BANDES DE SIGNALISATION	7 - 8
PANNEAUX DE SIGNALISATION	8 - 12
COFFRES POUR EXTINCTEURS	13 - 15
EXTINCTEURS	16
COFFRE DE PROTECTION / COFFRE A SABLE - PROTECTION INCENDIE	17 - 18
PORTE-DOCUMENTS	19
RÉSERVOIRS À EAU ET ACCESSOIRES	20 - 21
TUBES DE TRANSPORT POUR UTILITAIRE ET KITS D'INSTALLATION	22 - 23
PROTECTION ANTIVOL	24 - 30
SYSTÈMES DE CAMÉRAS DE REcul	31 - 33
BANDES ANTIDÉRAPANTES	34
MARCHEPIEDS POUR UTILITAIRE	35
PLAQUES DE CALAGE	36
SÉCURISATION DU CHARGEMENT :	
TAPIS ANTIDÉRAPANTS, RAILS D'ARRIMAGE, SANGLES D'ARRIMAGE, ÉLINGUES RONDES	37 - 39

CALES DE ROUE

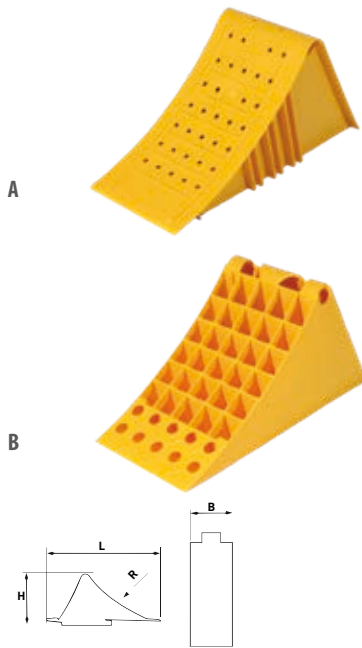

Caractéristiques :

- Matériau : PP Daplen
- Coloris : jaune ou noir
- Gain de poids de 2,2 à 2,5 kg par rapport à une cale en acier
- Résistance aux intempéries : -30 °C à +50 °C
- Pas de corrosion
- Résistant aux UV
- Matériau recyclé
- Avec patin(s) en acier selon le modèle
- Poignée centrale pour une manipulation aisée
- Interchangeable avec une cale en acier ayant les mêmes dimensions et le même support
- Convient pour :
 - E 46 : camion, remorque
 - E 53 : camion, tracteur, semi-remorque, remorque

Réf.	E	L	B	H	Coloris	Patin(s)	kg	Photo
P450210	46	380	160	190	jaune	2	1,1	A
P450220	46	380	160	190	noir	2	1,1	A
P450216	53	470	200	220	jaune	-	1,6	B
P450216SP	53	470	200	220	jaune	1	1,8	B
P450217	53	470	200	220	noir	-	1,6	B
P450217SP	53	470	200	220	noir	1	1,8	B

SUPPORT DE CALE DE ROUE



Caractéristiques :

- Compatible avec E 46 ou E 53
- Acier galvanisé ou laqué noir

Réf.	E	I	H	P	Entraxe de fixation	kg	Photo
P550201	46	165	187	90	185	0,92	C
P550202	46	165	187	90	185	0,92	D
P550301PG	53	206	190	110	226	1,32	C
P550320	53	206	190	110	226	1,32	D



E

Caractéristiques :

- Compatible avec E 53
- Acier galvanisé
- P551301 : 120°, avec contre-plaque
- P554000 : écrou, rondelle, et goupille incl.

Réf.	E	I	H	P	Entraxe de fixation	kg	Photo
P551301	53	215	240	120	150	3,03	E
P554000	46 + 53	Ø 20	-	214-250	-	0,57	F



F

CALE DE ROUE POUR REMORQUE DE VOITURE

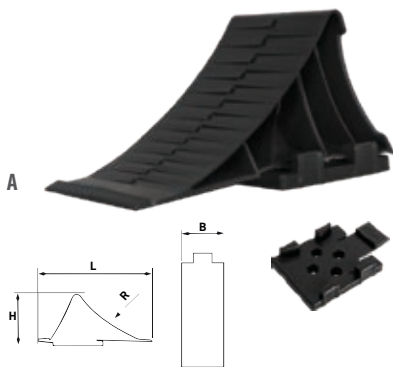

Caractéristiques :

- Matériau : Plastique
- Coloris : noir
- Solution idéale pour remorque de voiture (roues 13' et 14')
- Support incl.
- Testée avec 1600 kg

Réf.	E	L	B	H	kg	Photo
P450103	27	247	90	109,6	0,27	A

CALE DE ROUE « CROWNY »

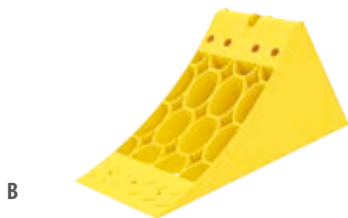

Caractéristiques :

- Co-polymère polypropylène
- Coloris : jaune ou noir
- Gain de poids de 2,2 à 2,5 kg par rapport à une cale en acier
- Pas de corrosion
- Matériau recyclé
- Avec ou sans patin
- Poignée centrale pour une manipulation aisée
- Interchangeable avec une cale en acier ayant les mêmes dimensions et le même support
- Convient pour :
 - E 36 : pour voiture, camionnette, petite remorque
 - E 46 : camion, remorque
 - E 53 : camion, tracteur, semi-remorque, remorque

Réf.	E	L	B	H	Coloris	Patin	kg	Photo
P450236	36	336	123	148	jaune	-	0,1	B
P450236SP	36	336	123	148	jaune	oui	0,49	B
P450246	46	383	160	190	jaune	-	0,75	C
P450246SP	46	383	160	190	jaune	oui	0,88	C
P450247SP	46	383	160	190	noir	oui	0,88	-



Réf.	E	L	B	H	Coloris	Patin	kg	Photo
P450253	53	467	198	225	jaune	-	1,19	D
P450253SP	53	467	198	225	jaune	oui	1,44	D
P450254SP	53	467	198	225	noir	oui	1,44	-
P450255	53 HEAVY	467	201	230	jaune	-	1,66	D

SUPPORT DE CALE DE ROUE



A



B



C



D



E



A

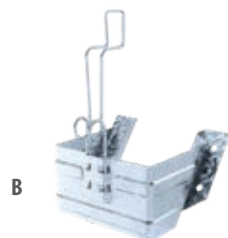

B



C

Caractéristiques :

- Matériau : Plastique

Réf.	E	I	H	P	kg	Photo
P550104	36	133	109	124	0,17	A
P550204	46	184	128	194	0,45	B
P550304	53	213	137	183	0,44	B

Réf.	E	I	H	P	kg	Photo
P550090	53	217	252	244	1,07	C
P550130	53	210	377	270	1,15	D
P554046	46	55	-	215	0,15	E
P554053	53	55	-	258	0,17	E

Caractéristiques :

- Matériau : Acier galvanisé ou laqué noir

Réf.	E	I	H	P	kg	Photo
P554001	46 + 53	21	-	250	0,52	A
P550203VB	46	165	167	127	0,44	B
P550203	46	165	167	127	0,44	C
P550321VB	53	208	228	171	0,91	B
P550321	53	208	228	171	0,91	C

CALE PLIABLE « ORIGAMY »

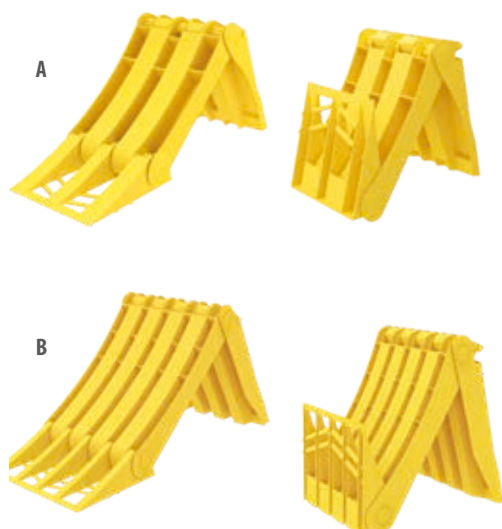

Caractéristiques :

- Co-polymère polypropylène
- Coloris : jaune ou noir
- Peu encombrant
- Pas de corrosion
- Matériau recyclé
- Avec ou sans patin
- Interchangeable avec une cale en acier ayant les mêmes dimensions
- Convient pour :
 - E 36 : pour voiture, camionnette, petite remorque
 - E 53 : camion, tracteur, semi-remorque, remorque

Réf.	E	L	B	H	Coloris	Patin	kg	Photo
P450336	36	320	151	120	jaune	-	0,23	A
P450336SP	36	320	151	120	jaune	oui	0,32	A
P450337	36	320	151	120	noir	-	0,23	-
P450353	53	472	199	230	jaune	-	0,81	B
P450353SP	53	472	199	230	jaune	oui	0,96	B

SUPPORT POUR CALE PLIABLE



Caractéristiques :

- Matière : Plastique
- Pour 1 ou 2 cales

Réf.	E	L	H	P	Patin(s)	kg	Photo
P554136	36	68	44	102	1	0,03	C
P554153	53	68	44	107	1	0,04	C
P554236	36	68	44	155	2	0,05	D
P554253	53	68	44	177	2	0,06	D

Caractéristiques :

- Matériau :
 - P550322 + P550323 aluminium anodisé
 - P550325 Magnelis
 - P550324 acier, laqué noir
- Pour 1 ou 2 cales

Réf.	E	L	H	P	Patin(s)	kg	Photo
P550322	36 + 53	65	35	69	1	0,16	E
P550323	36 + 53	65	35	126	2	0,23	F
P550325	53	166	235	314	2	1,54	G
P550324	53	166	235	314	2	1,54	H

ADHÉSIFS ANGLES MORTS



Caractéristiques :

- Matériau : Film PVC adhésif
- Résistant aux UV et au nettoyeur haute pression
- Dimensions : 170 x 250 mm
- Selon la législation française, Décret n°2020-1396, du 01/01/2021 en France, obligatoire pour véhicules > 3,5 t, prescrit sur l'arrière et les côtés

Réf.	Description
I200070	Adhésif angles morts pour camion (gauche sur la photo)
I200071	Adhésif angles morts pour bus (droite sur la photo)

BANDE DE SIGNALISATION



A

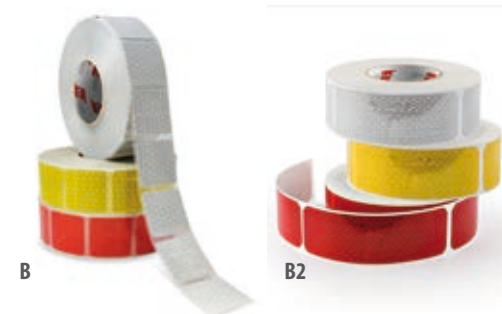

B

B2



C



D

Caractéristiques :

- Matériau : Film rétro réfléchissant prismatique - adhésif
- Largeur 50 mm, rouleau 50 m
- Durée de vie 10 ans Garantie 10 ans si mise en œuvre selon les prescriptions
- Made in Germany
- Homologations :
 - ECE 104,C
- Visibilité de nuit exceptionnelle, même de très loin
- Personnalisable avec LOGO dès 6 ou 60 rouleaux (selon le type de marquage / impression) quantité et coloris - ne peuvent pas être panachés
- Avantages :
 - scellement des bords inutile
 - découpe facile
 - compatible nettoyage haute pression

Réf.	Support	Coloris	Logo	Photo
I200005	Supports rigides	jaune	-	A
I200015	Supports rigides	rouge	-	A
I200025	Supports rigides	blanc	-	A
I200010	Bâche	jaune	-	A
I200020	Bâche	blanc	-	A
I200030	Bâche	rouge	-	A
I200011	Bâche (segmentée)	jaune	-	B
I200021	Bâche (segmentée)	blanc	-	B
I200031	Bâche (segmentée)	rouge	-	B
I200008	Camion-citerne	jaune	-	B2
I200018	Camion-citerne	rouge	-	B2
I200028	Camion-citerne	blanc	-	B2
I200005LOGO	Supports rigides	jaune	À partir de 60 rouleaux	C
I200015LOGO	Supports rigides	rouge	À partir de 60 rouleaux	C
I200025LOGO	Supports rigides	blanc	À partir de 60 rouleaux	C
I200010LOGO	Bâche (segmentée)	jaune	À partir de 60 rouleaux	B
I200020LOGO	Bâche (segmentée)	rouge	À partir de 60 rouleaux	B
I200030LOGO	Bâche (segmentée)	blanc	À partir de 60 rouleaux	B
I000006LOGO	Supports rigides	jaune	imprimé, noir ou blanc (6 rouleaux)	D
I000016LOGO	Supports rigides	rouge	imprimé, noir ou blanc (6 rouleaux)	D
I000026LOGO	Supports rigides	blanc	imprimé, couleur (6 rouleaux)	D

BANDES DE SIGNALISATION

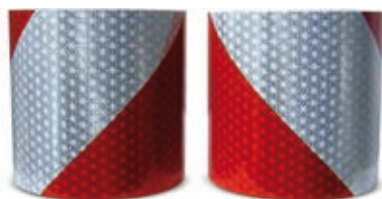

A

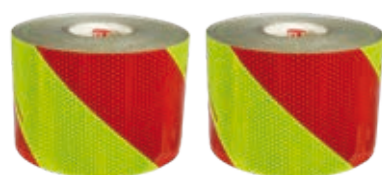

B

Caractéristiques :

- Matériau : Film prismatique réfléchissant flexible, pré-imprimé
- Kit de signalisation : 1x gauche + 1x droite
- 9 m par rouleau
- Homologations rouge / blanc :
 - ECE 104 - classe F
 - ECE 70 - classe 5
 - DIN 30710 et TPESC
- Homologations rouge / jaune :
 - TPESC-B
 - classe 5 (véhicules d'interventions)
- Garantie 5 ans si mise en œuvre selon prescriptions
- Très grande souplesse d'utilisation
- Avantages :
 - scellement des bords inutile
 - découpe facile
 - compatible nettoyage haute pression
- Autres longueurs et largeurs disponibles

Réf.	Description	Largeur	Photo
I200051	Signalisation rouge-blanc	141	A
I200055	Signalisation rouge-blanc	282	A
I200059	Signalisation rouge-jaune	141	B
I200060	Signalisation rouge-jaune	282	B

FANIONS POUR SIGNALISATION DE HAYONS

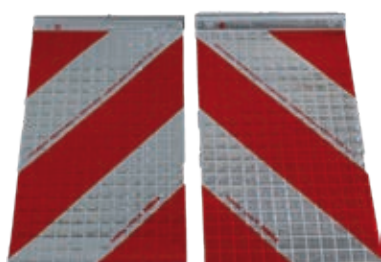

C

Caractéristiques :

- Matériau : Support en aluminium
- Kit de signalisation : 1x gauche + 1x droite
- Homologations :
 - pour la sécurisation des hayons de chargement selon §53b Al. 5 StVZO (réglementation allemande portant sur l'homologation des véhicules)
- Rails de fixations en alu. incl.

Réf.	Matériau	Longueur	Largeur	Photo
I200038K	Alu	430	245	C

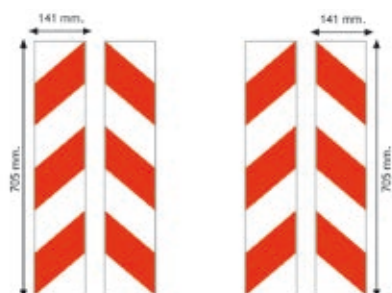

D

Caractéristiques :

- Kit de signalisation : 4x gauche + 4x droite
- Homologations :
 - DIN 6171 - DIN 67520 (conteneur)
- Dédiées au marquage des Conteneurs sur la voie publique

Réf.	Matériau	Largeur	Hauteur	Photo
I100020	Bande réfléchissante (RA2, C)	141	705	D

PANNEAUX DE SIGNALISATION AGRICOLE

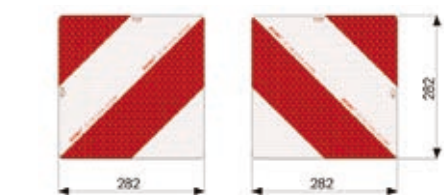

A



B

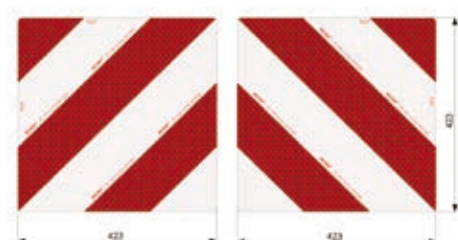

C

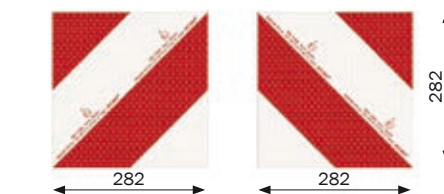

D

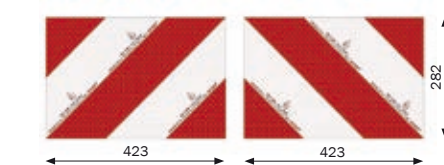

E



F

Caractéristiques :

- Kit de signalisation : 1x gauche + 1x droite
- Épaisseur : 1 mm
- Homologations :
 - ECE 70 classe 5
 - EU EC 86 homologation
 - REG 2015/208 (dans toute l'Europe)
- Panneaux de signalisation pour le secteur agricole

Réf.	Matériau	Largeur	Hauteur	Photo
I100200	Alu	282	282	A
I100202	Alu	423	282	B
I100204	Alu	423	423	C

Caractéristiques :

- Kit de signalisation : 1x gauche + 1x droite
- Homologations :
 - ECE 70 classe 5
 - EU EC 86 homologation
 - REG 2015/208 (dans toute l'Europe)
- Panneaux de signalisation pour le secteur agricole

Réf.	Matériau	Largeur	Hauteur	Photo
I100200A	Film autocollant	282	282	D
I100202A	Film autocollant	423	282	E
I100204A	Film autocollant	423	423	F

SIGNALISATION POUR VÉHICULES EN STATIONNEMENT

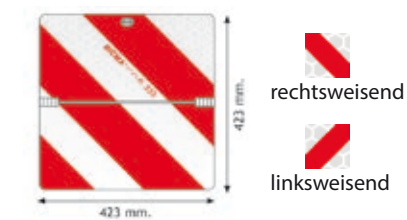
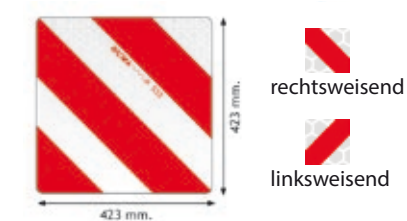
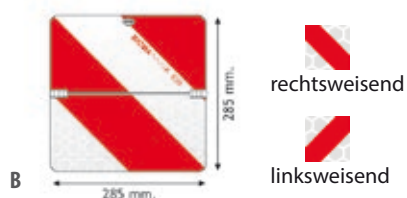

PANNEAUX AVEC CHIFFRES - SIGNALISATION TRANSPORT DANGEREUX (ADR)



Caractéristiques :

- Matériau : Aluminium
- Épaisseur : 2 mm
- Kit de signalisation rouge-blanc :
1x gauche + 1x droite
- Homologations :
- Type 3 KBA
- Signalisation pour les véhicules en stationnement (Allemagne)

Réf.	Matériau	Pliage	Direction	Largeur	Hauteur	Photo
I100455	Alu	-	droite	285	285	A
I100450	Alu	-	gauche	285	285	A
I100067	Alu	horizontal	droite	285	285	B
I100068	Alu	horizontal	gauche	285	285	B

Caractéristiques :

- Matériau : Acier galvanisé
- Épaisseur : 1 mm
- Kit de signalisation rouge-blanc :
1x gauche + 1x droite
- Homologations :
- Type 3 KBA
- Signalisation pour les véhicules en stationnement (Allemagne)

Réf.	Matériau	Pliage	Direction	Largeur	Hauteur	Photo
I100400	Acier	-	droite	423	423	C
I100401	Acier	-	gauche	423	423	C
I100077	Acier	horizontal	droite	423	423	D
I100078	Acier	horizontal	gauche	423	423	D

Caractéristiques :

- Largeur 400
- Épaisseur : 1 mm
- Avec ou sans bords caoutchouc (KS)

Réf.	Matériau	Pliage	Fermeture/ charnières	Hauteur	KS	Photo
I300118	Alu	vertical	galvanisé	300	oui	E
I300134	Acier	vertical	galvanisé	300	oui	E
I300118P	Alu	vertical	Plastique	300	-	E
I300118K	Alu	vertical	galvanisé	120	oui	-
I300300K	Alu	-	galvanisé	120	oui	-
I300119	Alu	horizontal	galvanisé	300	oui	F

PANNEAUX AVEC CHIFFRES - SIGNALISATION TRANSPORT DANGEREUX (ADR)



A



B

Caractéristiques :

- Matériau : Inox
- Épaisseur : 1 mm

Kit de 33 chiffres 70x118 / Inox :

- 2x (4 - 7 - x)
- 3x (0 - 1 - 2 - 5 - 8)
- 4x (3)
- 5x (6)

Réf.	Description	Photo
I300115	Panneau porte chiffres - matières dangereuses	A
I300110	Kit de 33 chiffres - 70 x 118 mm	B

PANNEAUX "A" - (DECHETS)



C



D



E

Caractéristiques :

- Hauteur : 300 mm
- Épaisseur : 1 mm
- Avec ou sans rebords caoutchouc (KS)

Réf.	Matériau	Pliage	Fermeture/ charnières	Largeur	KS	Photo
I300120	Acier	vertical	galvanisé	400	oui	C
I300122	Alu	vertical	galvanisé	400	oui	C
I300122P	Alu	vertical	Plastique	400	-	C
I300123P	Alu	vertical	Plastique	400	oui	C

Réf.	Matériau	Pliage	Fermeture/ charnières	Largeur	KS	Photo
I300127	Acier	-	galvanisé	400	oui	D
I300129	Alu	-	galvanisé	400	oui	D
I300130	Autocol- lant	-	-	400	-	E

PLAQUES RÉFLÉCHISSANTES

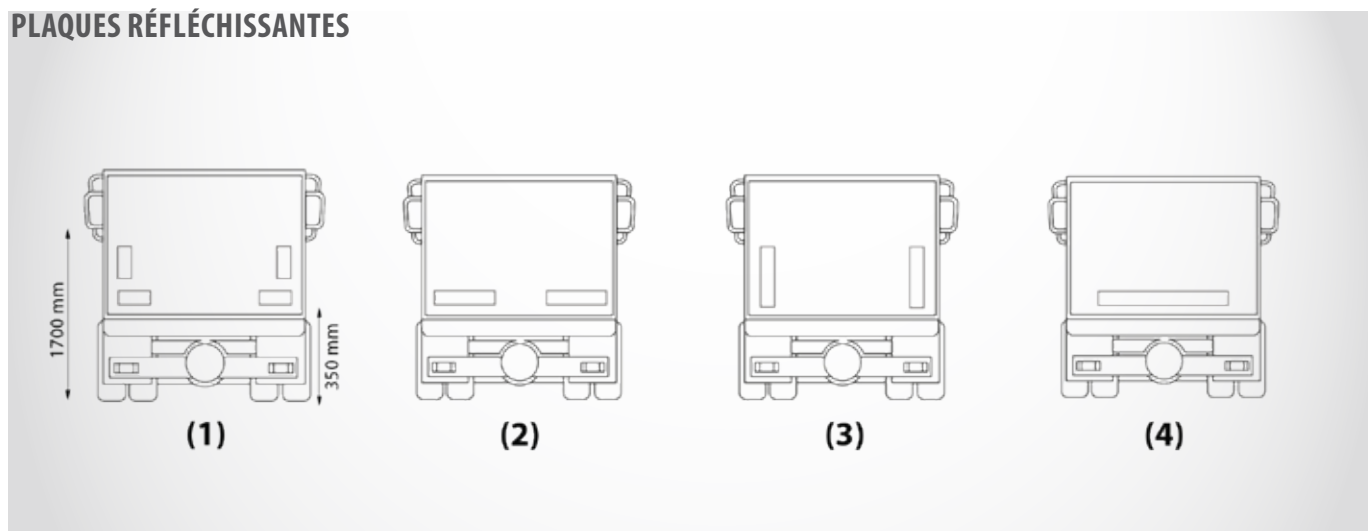

POUR TRACTEURS

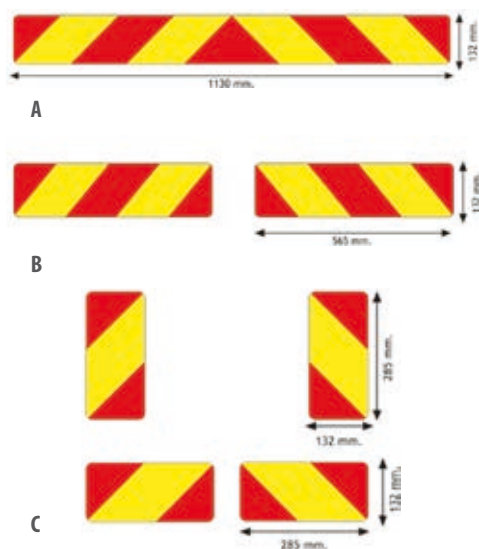

Caractéristiques :

- Hauteur 132 mm
- Homologations :
 - ECE 70-01 RF (réfléchissant - fluorescent)
 - variante RR (réfléchissant - réfléchissant)

- Pour camions avec poids total > 3,5 t
- En option :

Réf.	Matériau	Pièces	Largeur	Photo du haut	Photo
I100085	Alu, 0,8 mm	1	1130	(4)	A
I100085A	Autocollant	1	1130	(4)	A
I100060	Alu, 0,8 mm	2	565	(2) ou (3)	B
I100065	Autocollant	2	565	(2) ou (3)	B
I100080	Alu, 0,8 mm	4	285	(1)	C
I100080A	Autocollant	4	285	(1)	C

POUR SEMI-REMORQUES

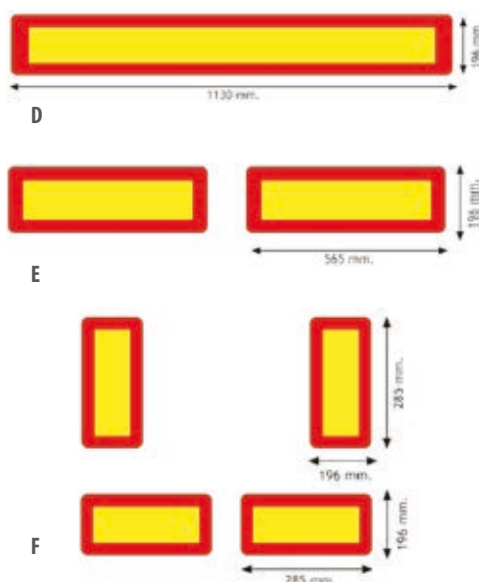

Caractéristiques :

- Hauteur 196 mm
- Homologations :
 - ECE 70-01 RF (réfléchissant - fluorescent)
 - variante RR (réfléchissant - réfléchissant)

- Pour remorques avec poids total > 3,5 t
- En option :

Réf.	Matériau	Nombre	Largeur	Photo du haut	Photo
I100175	Alu, 0,8 mm	1	1130	(4)	D
I100175A	Autocollant	1	1130	(4)	D
I100160	Alu, 0,8 mm	2	565	(2) ou (3)	E
I100165A	Autocollant	2	565	(2) ou (3)	E
I100170	Alu, 0,8 mm	4	285	(1)	F
I100170A	Autocollant	4	285	(1)	F

COFFRES POUR EXTINCTEUR



A

B

Caractéristiques :

- Coloris : noir/rouge
- Avec hublot
- **A450154T :**
Homologué comme protection latérale (ECE R73)
- Matériau : PP
- Joint d'étanchéité inclus
- **A450150 :**
Incl. autocollant extincteur (DE / FR)
- Incl. 1 sangle avec bande nylon et caoutchouc antidérapant pour fixer l'extincteur (disponible également séparément)
- 2 fermetures à clapet pour un verrouillage rapide
- Avec œillet de plombage
- Pour extincteur de Ø 140 - 195 mm
- Résistant à des températures allant de -40 °C à +80 °C

Réf.	Description	Photo
A450150	Coffret à extincteur plastique injecté, 6 kg	A
A450154T	Coffret à extincteur plastique injecté, 6 kg	B
A450404	Bande nylon pour fixer l'extincteur	-
A450405	Caoutchouc antidérapant (compatible A450404)	-

COFFRE POUR EXTINCTEUR STRIKE



Caractéristiques :

- Coloris : noir/rouge
- Avec hublot
- Structure renforcée pour une résistance maximale
- Matériau : Plastique
- Fermeture avec système de compression
- Homologué comme protection latérale (ECE R73)
- Sangle de fixation pour l'extincteur
- Résistant à des températures allant de -40 °C à +80 °C
- Pour extincteur 6 kg Ø max. 160 mm
- Avec œillet de plombage

Réf.	Description
A082500	Coffret à extincteur Strike 287 x 600 x 220 mm

COFFRE POUR EXTINCTEUR FITEASY



Caractéristiques :

- Coloris : noir/rouge
- Avec hublot
- Fermeture ergonomique avec double levier de déclenchement empêchant une ouverture accidentelle
- Matériau : PP
- Système exclusif de fixation de l'extincteur (fermeture à clapet REX) - pré-assemblé
- Trame de perçage préparée pour une installation sur le véhicule
- Avec œillet de plombage
- Homologué comme protection latérale (ECE R73)
- Pour extincteur de Ø 150 mm - 190 mm

Réf.	Description
A451253	Pour extincteur 6 kg, 300 x 610 x 255 mm, poids 4,2 kg
A451252	Pour extincteur 6/9 kg, 300 x 700 x 255 mm, poids 4,7 kg
A451251	Pour extincteur 9/12 kg, 300 x 775 x 255 mm, poids 5,0 kg

COFFRE POUR EXTINCTEUR DAMANT



Caractéristiques :

- Coloris : rouge
- Avec hublot
- Fermeture ergonomique avec double levier de déclenchement empêchant une ouverture accidentelle
- Matériau : Polypropylène, nylon, polycarbonate
- Homologué comme protection latérale (ECE R73)
- Pour extincteur Ø 150 mm - 170 mm
- Existe également en noir et sans hublot
- Personnalisable avec votre LOGO

Certification TÜV RHEINLAND :

- Inflammabilité (Flame Speed)
- Résistance à la poussière et à l'eau (IP59K)
- Résistance aux hydrocarbures et lubrifiants
- Résistance aux UV (test de vieillissement accéléré)
- Test de compression (charge de 12000 N)

Réf.	Description
A082070	Coffret à extincteur ADAMANT
A085990200	Fixation nylon pour extincteur de Ø 150 mm max.
A085990210	Fixation nylon pour extincteur de Ø 190 - 205 mm max.

COFFRE POUR EXTINCTEUR SLIDEN



Caractéristiques :

- Coloris : rouge
- Avec ou sans hublot
- Matériau : Polypropylène, nylon
- Joint intérieur
- Incl. autocollant avec pictogramme extincteur
- Homologué comme protection latérale (ECE R73)
- Pour les espaces les plus réduits
- Personnalisable avec votre LOGO
- Existe aussi en noir
- Support adapté au montage sur le véhicule disponible

Réf.	Description
A082410	Coffret à extincteur - Toploader - Sliden avec hublot
A082412	Coffret à extincteur - Toploader - Sliden sans hublot
A088512	Kit support (galvanisé à chaud) pour montage sur châssis - horizontal
A088402	Kit support (galvanisé à chaud) pour montage sur plateforme - horizontal
A088532	Kit support (galvanisé à chaud) pour montage sur châssis et plateforme - incliné

TOPLOADER



Caractéristiques :

- Coloris : noir ou rouge
- Matériau : MDPE résistant aux UV
- Homologué ECE R73
- Étrier en plastique intérieur pour sécuriser l'extincteur
- Surface structurée
- Étrier de fermeture en plastique avec goupille de sécurité incluse
- Couvercle double paroi avec joint néoprène
- Incl. autocollant avec pictogramme extincteur

Réf.	Description
A450170	Toploader rouge
A450171	Toploader noir
A450170E	Étiquettes extincteur pour A450170 / A450171
A450170V	Fermeture de rechange pour A450170 / A450171 (fermeture excentrique plastique avec rivet et bague de verrouillage)
A990200	Kit d'installation / support pour A450170 / A450171

COFFRET À EXTINCTEUR À TIROIR SLYKÒN



Caractéristiques :

- Coloris : noir/rouge
- Matériau : PP
- Accès simple et rapide à l'extincteur grâce à l'ouverture coulissante et basculante
- Homologué comme protection latérale (ECE R73)
- Pour extincteur de Ø 150 - 190 mm
- Pour une installation sur le véhicule, il est nécessaire d'utiliser les supports suivants :
 - A356000 : Kit d'installation horizontal
 - A356005 : Kit d'installation incliné

Réf.	Description
A450177	Pour extincteur 6/9/12 kg, 320 x 315 x 766 mm, sans support
A356000	Kit d'installation horizontal pour A450177
A356005	Kit d'installation incliné pour A450177

COFFRET À EXTINCTEUR TOPLOADER FOLPY



Caractéristiques :

- Coloris : noir/rouge
- Matériau : PP
- Adapté uniquement aux extincteurs de 6 kg
- Ø 150 mm - 165 mm et max. 550 mm de hauteur
- Ouverture/fermeture faciles avec couvercle à vis
- Incl. clip de sécurité
- Inclus sécurisation de l'extincteur à l'intérieur
- Également personnalisable (logo gravé ou imprimé sur le couvercle)

Réf.	Description
A450180	Extincteur Folpy - 282 x 636 x 250 mm, sans support
A356008	Support universel pour A450180 - revêtu par poudre
A356009	Kit support pour A450180 - revêtu par poudre

SUPPORT VÉHICULE POUR EXTINCTEUR



Réf.	Description
I800699	Support véhicule pour extincteur 6 kg de Ø 150 mm

EXTINCTEUR À POUDRE



Caractéristiques :

- Extincteur à poudre à pression permanente
- Gachette de déclenchement en métal
- Avec manomètre
- Pour un usage professionnel et privé
- Homologation DIN EN 3 / Conformité CE
- I800602F = Homologation AFNOR / NF pour la France
- Classe incendie : 27 A, 144 B et C
- 9 unités d'extinction
- Contrôlable et rechargeable
- Durée d'action : env. 18,4 sec.
- Plage de température de fonctionnement : -20 °C à +60 °C
- Dimensions : Ø 160 mm x hauteur 525 mm
- Pression de fonctionnement : jusqu'à 16 bar

Réf.	Description
I800602	Extincteur à poudre 6 kg, poids 9 kg
I800602F	Extincteur à poudre 6 kg, homologation pour la France (avec NF / AFNOR)

EXTINCTEUR À POUDRE



Caractéristiques :

- Extincteur à poudre à pression permanente
- Pied plastique résistant aux chocs
- **Marquage multilingue**
- Homologation DIN EN 3
- Classe incendie : 27 A, 183 B et C
- 9 unités d'extinction
- Contrôlable et rechargeable
- Largeur d'aspersion : env. 6 m
- Durée d'action : env. 22 sec.
- Plage de température de fonctionnement : -30 °C à +60 °C
- Dimensions : Ø 150 mm x hauteur 500 mm
- Pression de fonctionnement : 15 bar

Réf.	Description
I800600	Extincteur à poudre 6 kg, poids 9 kg
I800603	Extincteur à poudre 6 kg, poids 9 kg, multilingue, homologué pour FB/D/F/E

EXTINCTEUR À POUDRE



Caractéristiques :

- Extincteur à poudre à pression permanente
- Support véhicule avec sangle de serrage de sécurité
- Manomètre inclus
- Homologation DIN EN 3
- Classe incendie : 27 A, 183 B et C
- Unités d'extinction ABC
- Contrôlable et rechargeable
- Largeur d'aspersion : env. 6 m
- Durée d'action : env. 18 sec.
- Plage de température de fonctionnement : -30 °C à +60 °C
- Dimensions : Ø 110 mm x hauteur 330 mm
- Pression de fonctionnement : 15 bar

Réf.	Description
I800200	Extincteur à poudre 2 kg, poids : 3,5 kg
I800816	Extincteur à poudre 2 kg, poids : 3,5 kg, homologué pour la France

BIO KIT CASE

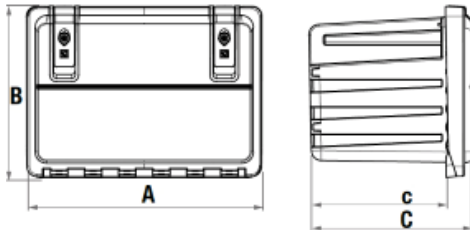

Caractéristiques :

- Matériau : Co-polymère polypropylène
- Porte débordante avec serrure à levier
- Nervures de renfort pour la résistance aux coups et aux chocs
- Double levier de dégagement avec clé et dispositif aimanté MLD
- Homologué comme protection latérale (ECE R73)

Contenu :

- 1 x gel désinfectant (*)
- 2 x 1 paire de gants latex réutilisables, entièrement compatibles avec les produits désinfectants à base d'alcool
- 2 x masques visage 3 couches réutilisables (**)
- 1 x protection faciale (***)

Kit premier secours composé de produits homologués CE :

- 2 x 1 paire de gants stériles
- 1 x solution désinfectante Jodopovidone à 10 % 125 ml
- 1 x sérum physiologique 250 ml
- 1 x compresse stérile 18x40 cm sachet

Accessoires et pièces de rechange :

- Kits de supports pour un montage sur plateforme ou châssis — il est recommandé d'utiliser du matériel de fixation et des supports spécifiques afin de garantir une performance optimale du produit

- 1 x 20 g ouate stérile
- 3 x compresses stériles 10 x 10 cm sachet
- 1 x pince stérile
- 1 x paquet de coton
- 1 x 10 pansements assortis Plastosan
- 1 x sparadrap 2,5 cm x 5 m
- 1 x bande de gaze 10 cm x 3,5 m
- 1 x paire de ciseaux 10 cm FOR078
- 1 x garrot tourniquet
- 1 x pack de froid instantané à usage unique
- 1 x sachet sanitaire

Trousse premier secours Bio Kit Case

Réf.	A	B	C	Charge max.*
A003116PSA	400	350	300-375	30,0

*La valeur indiquée correspond à la charge répartie maximale en kg en utilisant les supports correspondants

BIO KIT CABINET

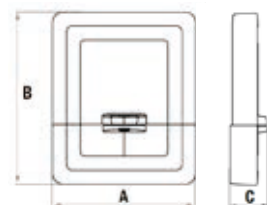

Caractéristiques :

- Matériau : Co-polymère polypropylène
- Couverture coulissante, amovible avec sangle élastique

Contenu :

- 1 x gel désinfectant (*)
- 2 x 1 paire de gants latex réutilisables, entièrement compatibles avec les produits désinfectants à base d'alcool
- 2 x masques visage 3 couches réutilisables (**)

Accessoires et pièces de rechange :

- Support magnétique - 4 pièces
- Support à ventouse - 4 pièces

Trousse premier secours Bio Kit Cabinet

Réf.	Support	A	B	C	kg
A500151MPSA	Aimants	270	325	71	0,8
A500151PSA	Ventouses	270	325	71	0,8

(*) L'alcool et le digluconate de chlorhexidine assurent une efficacité totale, et une formulation spécialement étudiée enrichie en huiles essentielles et extraits végétaux confère à notre gel des propriétés uniques et appréciables qui assouplissent et désodorisent la peau.

(**) Chaque couche associe un tissu spécifique et une stratification afin d'apporter une protection optimale. Peut être lavé à 60 °C et stérilisé avec la vapeur d'un fer à repasser domestique. Déperlant, respirant et antiallergénique, respectueux de l'environnement, étanchéité à l'eau et à l'air certifiée UNI5122 et ISO 9237.

(***) Forme confortable, protège le visage des petites projections d'eau et gouttes de salive. Certifié norme Intertek EN166:2004, correspond aux directives 89/686/CEE (et UE 2016/425) relatives aux risques mineurs de catégorie 1.

TROUSSE PREMIER SECOURS ADAMANT

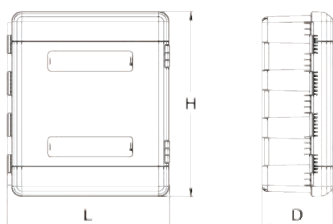

Caractéristiques :

- Matériau : Polypropylène, nylon
- Procédé de fabrication : Moulage par injection
- Parfait pour conserver l'équipement de protection individuel sur le lieu de travail
- 2 fenêtres d'inspection

Certification TÜV RHEINLAND :

- Inflammabilité (Flame Speed)
- Résistance à la poussière et à l'eau (IP59K)
- Résistance aux hydrocarbures et lubrifiants
- Résistance aux UV (test de vieillissement accéléré)
- Test de compression (charge de 12000 N)

Accessoires et pièces de rechange :

- Autocollant personnalisable avec votre LOGO (également polychrome)

Trousse premier secours Adamant

Réf.	L	H	D	kg
A085110	616	735	270	7,2

COFFRES À OUTILS / CONTENEUR POUR VRAC PITBOX



Possibilité d'autocollant avec votre logo

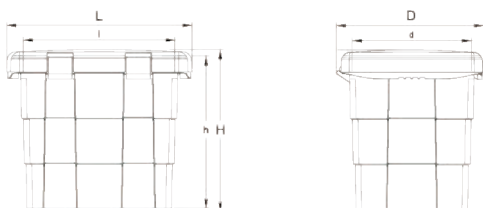

Caractéristiques :

- Matériau : Polypropylène, nylon
- Procédé de fabrication : Moulage par injection
- Transport peu encombrant des produits non assemblés
- Montage rapide et intuitif
- Couvercle à chevauchement avec joint intérieur pour une protection optimale contre la poussière et l'eau
- Empilables les uns dans les autres

Accessoires et pièces de rechange :

- Pelle
- Autocollant personnalisable avec votre LOGO (également polychrome)

Coffre à outils Pitbox

Réf.	L	H	D	kg	Capacité L
A086014	655	520	570	6,3	108,5
A089527	Pelle pour PITBOX				

PORTE-DOCUMENT RECTANGULAIRE

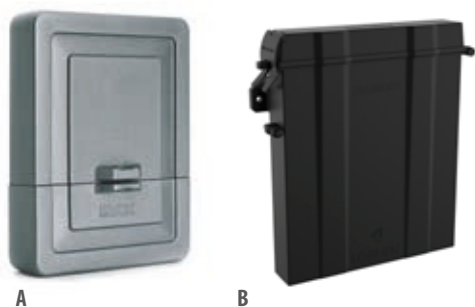

A

B

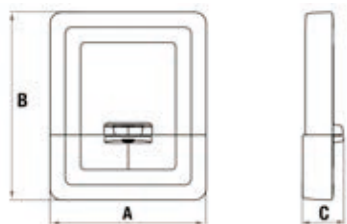

Plan correspondant à A500151

Caractéristiques :

- Matériau : Plastique
- Coloris : A500151 - gris / A500161 - noir
- Protège les documents des salissures, de la poussière et des projections d'eau

- Installation facile directement sur le véhicule (élément de fixation non fourni)

Porte-document

Réf.	Description	A	B	C	kg	Photo
A500151	Holdyx	270	325	71	0,8	A
A500161	Right	318	367	67	0,65	B

CONTENEURS À DOCUMENTS RONDS



A

B

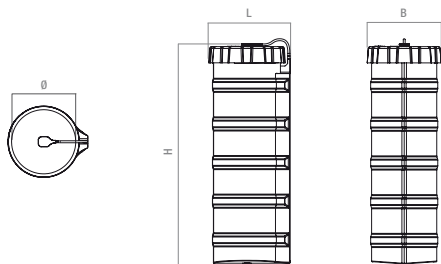

Plan correspondant à A500165

Caractéristiques :

- Matériau : Plastique
- Coloris : A500155 - gris / A500165 - noir
- Protège les documents des salissures, de la poussière et des projections d'eau

- Ouverture : A500155 Ø 90 mm / A500165 Ø 95 mm

Porte-document

Réf.	Description	A	B	C	kg	Photo
A500155	Rollyx	120	340	140	0,8	A
A500165	Roll	124	340	115	0,36	B

RÉSERVOIRS À EAU TANKY / TANKYTOO

TANKY



A

TANKYTOO



B

Caractéristiques :

- En PE (Polyéthylène) stabilisé aux UV
- Testé sous pression
- Incl. distributeur à savon 250 ml
- Incl. visserie

Réf.	Description	Dimensions l x H x P	Photo
B000006	TANKY 28 L, blanc	350 x 360-380 x 430	A
B000007	TANKY 28 L, noir	350 x 360-380 x 430	A
B000030	TANKY 45 L, blanc	420 x 430-450 x 450	A
B000031	TANKY 45 L, noir	420 x 430-450 x 450	A
B000018	TANKYTOO 28 L, noir	382 x 283 x 400	B

SUPPORTS ET ACCESSOIRES

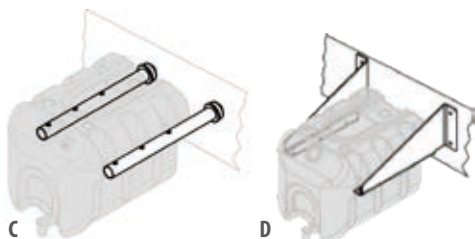

C

D

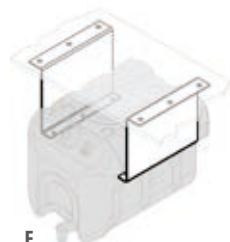

E

Réf.	Description	Photo
B250030	Fixation en tube (avec bride) pour un montage sur châssis TANKY / TANKYTOO	C
B250031	Kit support pour châssis pour TANKY / TANKYTOO	D
B250032	Kit support pour plateforme pour TANKY / TANKYTOO	E



F



G



H



I

Réf.	Description	Photo
B251005	Kit distributeur à savon TANKY + TANKYTOO	F
B251006	Robinet pour TANKY (B00006-07-30-31)	G
B251008	Robinet pour TANKYTOO (B000018)	H
B251009	Bouchon de réservoir (alternative au distributeur à savon) TANKY/ TANKYTOO	I

RÉSERVOIR À EAU SQUARE



A



B

Caractéristiques :

- En PE (Polyéthylène) stabilisé aux UV
- Testé sous pression
- Incl. distributeur à savon 250 ml

Réf.	Description	Dimensions l x H x P	Photo
B000118	SQUARE 18 L, noir	330 x 332 x 330	A
B000130	SQUARE 30 L, noir	342,5 x 332 x 421	A
B250118	Support pour SQUARE 18 L (B000118)		B
B250130	Support pour SQUARE 30 L (B000130)		B

RÉSERVOIR À EAU START



C



D

Caractéristiques :

- Réservoir à eau en plastique
- Capacité 25 litres
- Avec / sans distributeur à savon

Réf.	Description	Dimensions l x H x P	Photo
B000024	Réservoir à eau sans distributeur à savon	206 x 360 x 531	C
B000025	Réservoir à eau avec distributeur à savon	206 x 360 x 531	C
B000125	Réservoir à eau avec distributeur à savon, support galvanisé	206 x 360 x 531	D

TUBES DE TRANSPORT POUR UTILITAIRE



A

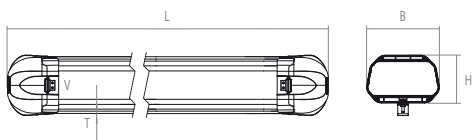

Caractéristiques :

- Matériau : Aluminium
- Crash-test effectuée
- Idéal pour le transport de tubes
- Disponible en différentes formes et matériaux
- Résistant à l'eau

Réf.	Description	Longueur	Largeur	Hauteur	kg	Photo
T060501300	Carré	3170	250	179	21,20	A
T060501400	Carré	4170	250	19	27,60	A

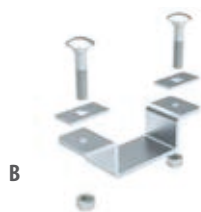

B

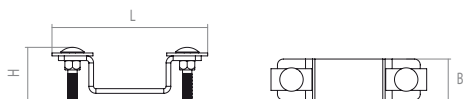

Réf.	Description	Longueur	Largeur	Hauteur	kg	Photo
T0605110100	Kit d'installation	122	35	32	2,00	B



C

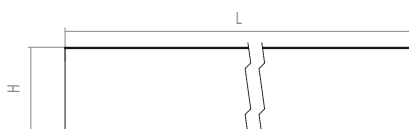

Réf.	Description	Longueur	Largeur	Hauteur	kg	Photo
T0605110200	Séparateur pour T060501300	2880	2	119,5	1,88	C
T0605110300	Séparateur pour T060501400	3880	2	119,5	2,54	C

TUBES DE TRANSPORT POUR UTILITAIRE

Caractéristiques :

- Matériau : Plastique
- Idéal pour le transport de tubes
- Disponible en différentes formes et matériaux
- Résistant à l'eau

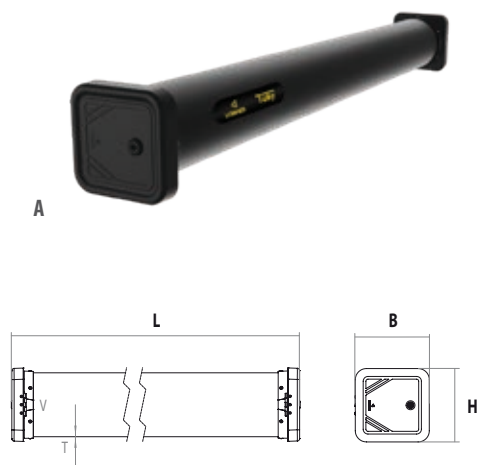

Réf.	Description	L	B	H	Épaisseur	Ø	kg	Photo
T060481300	Rond	3080	192	190	4,0	160	9,48	A
T0604814000	Rond	4080	192	190	4,0	160	11,48	A
T0604833000	Rond	3080	230	230	4,9	200	13,29	A
T0604834000	Rond	4080	230	230	4,9	200	16,34	A

Caractéristiques :

- Matériau : Aluminium
- Idéal pour le transport de tubes
- Disponible en différentes formes et matériaux
- Résistant à l'eau

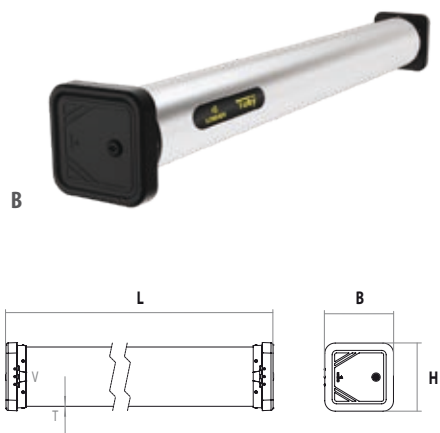

Réf.	Description	L	B	H	Épaisseur	Ø	kg	Photo
T0604913000	Rond	3080	192	190	2,0	160	11,53	B
T0604914000	Rond	4080	192	190	2,0	160	14,21	B
T0604933000	Rond	3080	230	230	2,5	200	16,70	B
T0604934000	Rond	4080	230	230	2,5	200	20,89	B

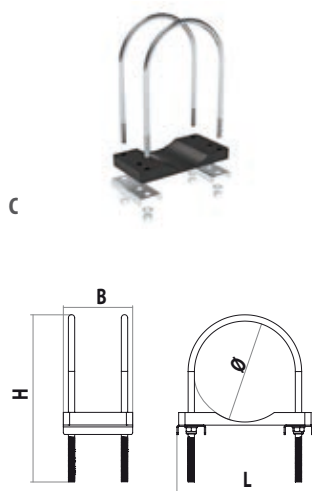

Réf.	Description	L	B	H	kg	Photo
T0604219400	Kit d'installation	216	110	240	1,30	C
T0604239400	Kit d'installation	256	110	280	2,49	C

ANTIVOL CARBURANT KOCKÒN MACH II



XL SERIES

KOCKÒN MACH II MODULE extra-plat :

Il s'agit d'une véritable solution universelle ! Cette nouvelle configuration révolutionnaire s'adapte sur tous les véhicules doté d'un espace réduit au-dessus du goulot, mais aussi sur tous les autres. Grâce à son goulot incliné spécialement conçu, nul besoin d'insérer le pistolet à la verticale, celui-ci peut être présenté incliné, ce qui réduit l'espace entre le réservoir et la surface de chargement.



XL 105

N773101	KOCKÒN M2 XL 105
Module prêt à l'emploi pré-assemblé	
N700046	KOCKÒN M2 XL 105 PL-CAP
N781210 K	KOCKÒN M2 XL 105 ZIP

Applications recommandées :

DAF, MAN, VOLVO, MERCEDES : Tous les modèles de camions

IVECO : Stralis, EuroStar, EuroTec, Trakker, EuroTrakker, EuroCargo avec réservoir en acier

RENAULT : Premium, Magnum, Midlum avec réservoir en acier



XL 80

N773601	KOCKÒN M2 XL 80
Module prêt à l'emploi pré-assemblé	
N781215	KOCKÒN M2 XL 80 PL-CAP
N781211	KOCKÒN M2 XL 80 ZIP

Applications recommandées :

SCANIA Series 4

SB Series

KOCKÒN MACH II Module avec goulot court :

La configuration SB est adaptée à l'ensemble des installations où le goulot est courbé ou trop court et où les modèles Ultimate de Kockon ne trouvent pas suffisamment de place pour se loger en raison de leur flotteur additionnel. Cette situation est fréquente sur les véhicules de chantier ou les véhicules spéciaux sur lesquels la forme du réservoir n'est pas standard.

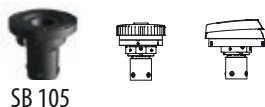

SB 105

N772101	KOCKÒN M2 SB 105
Module prêt à l'emploi pré-assemblé	
N781114	KOCKÒN M2 SB 105 PL-CAP
N781116	KOCKÒN M2 SB 105 ZIP

Applications recommandées :

DAF, MAN, VOLVO, MERCEDES : Tous les modèles de camions

IVECO : Stralis, EuroStar, EuroTec, Trakker, EuroTrakker, EuroCargo avec réservoir en acier

RENAULT : Premium, Magnum, Midlum avec réservoir en acier

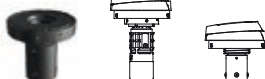

SB 80

N772601	KOCKÒN M2 SB 80
Module prêt à l'emploi pré-assemblé	
N781115	KOCKÒN M2 SB 80 PL-CAP
N781117	KOCKÒN M2 SB 80 ZIP

Applications recommandées :

SCANIA Series 4

ULTIMATE SERIES

KOCKÒN MACH II Module ULTIMATE :

La série Ultimate représente la toute dernière génération de notre Kockon-Universal depuis longtemps éprouvé, avec lequel tout a commencé. Kockon MACH II Ultimate ne pèse que la moitié du poids de la version en acier et fait preuve d'une grande résistance et d'un diamètre réduit, ce qui permet une installation rapide et facile.



ULTIMATE 105

N771101	KOCKÒN M2 ULTIMATE 105
Module prêt à l'emploi pré-assemblé	
N781013	KOCKÒN M2 ULTIMATE 105 PL-CAP
N781015	KOCKÒN M2 ULTIMATE 105 ZIP

Applications recommandées :

DDAF, MAN, VOLVO, MERCEDES : Tous les modèles de camions

IVECO : Stralis, EuroStar, EuroTec, Trakker, EuroTrakker, EuroCargo avec réservoir en acier

RENAULT : Premium, Magnum, Midlum avec réservoir en acier



ULTIMATE 80

N771601	KOCKÒN M2 ULTIMATE 80
Module prêt à l'emploi pré-assemblé	
N781014	KOCKÒN M2 ULTIMATE 80 PL-CAP
N781016	KOCKÒN M2 ULTIMATE 80 ZIP

Applications recommandées :

SCANIA Series 4

ANTIVOL CARBURANT KOCKON MACH II

3,7% du volume total de gasoil disparaît sans traces. * Sécuriser votre carburant

* Selon les résultats d'une étude effectuée auprès de 70 transporteurs après l'installation durant 6 mois de KOCKON. (sur 3200 véhicules)

PROTECTION ULTIME

Le KOCKON n'a pas d'ouverture : impossible d'introduire un tuyau ou autre chose pour accéder au gasoil.



UN PLEIN RAPIDE

Grâce à une conception spécifique de l'intérieur du KOCKON le plein peut être fait sans turbulences, éclaboussures ou débordement.



MONTAGE FACILE

Le KOCKON est monté en quelques secondes, la double baïonnette permet de se passer d'outils, colle ou encore de mastic. Il suffit d'une simple clé pour filtrer à huile.

- PROTECTION EFFICACE ET SÛRE POUR LES VÉHICULES LÉGERS



IVECO DAILY

N781311 KOCKON VAN IVECO DAILY

MB SPRINTER & VW CRAFTER

N781310 KOCKON VAN MB & VW

NISSAN CABSTAR & RENAULT MAXCITY

N781312 KOCKON VAN NISSAN & RENAULT

Applications recommandées :

IVECO DAILY

- Fabriqué en aluminium massif
- Fermeture rapide à baïonnette
- Utilise le bouchon de réservoir d'origine

Applications recommandées :

KOCKON VAN MB SPRINTER & VW CRAFTER

- Fabriqué en aluminium massif
- Fermeture rapide à baïonnette
- Bouchon de réservoir intégré

Applications recommandées :

NISSAN CABSTAR & RENAULT MAXCITY

- Fabriqué en aluminium massif
- Fermeture rapide à baïonnette
- Utilise le bouchon de réservoir d'origine

TRANSFORM-ABLE POSSIBILITÉS DE MONTER EN GAMME



Transform-ABLE, cela signifie que les dispositifs mécaniques Kockon haute précision posés sur les goulots sont conçus de façon à pouvoir bénéficier des dernières innovations aussi bien lors de leur première installation que plus tard après de nouvelles avancées techniques. Chaque solution s'adresse à des conditions de fonctionnement spécifiques ou caractéristiques de véhicules précises. Certaines de ces évolutions ont été développées pour l'usage avec des produits télématiques afin d'augmenter encore plus la protection qui constitue la genèse du vol de carburant.

OPTIONS DE MONTÉE EN GAMME VERS UNE FERMETURE RAPIDE POUR VOTRE KOCKON

La toute dernière génération de produits Mach II propose une approche structurée d'options de montée en gamme interchangeable. Que ce soit lors de la première installation ou plus tard, vous pouvez personnaliser et actualiser rapidement votre produit de base Kockon Mach II afin de satisfaire quelques unes des options de performance très spécifiques issues de l'évolution des exigences de fonctionnement ou des infrastructures techniques sur les véhicules. Mais vous pouvez aussi opter dès le départ une solution prête à l'emploi très spécifique. Le mariage entre le produit Kockon de base et les différentes options de montée en gamme se fait facilement et efficacement grâce à la technologie de fermeture rapide qui ne nécessite aucun outil ni compétences particulières.



PL CAP



UNICAP



XXL



XXL LOCK



ZIP



ZIP LOCK



ZIPPER



ZIPPER LOCK

CONVENTIONNEL

N786510	PL CAP
N784551	UNICAP
N786512	XXL
N786511	XXL LOCK

PL CAP

Anneau à baïonnette standard 2 points de type 105. Contient un bouchon plat et une chaîne permettant au bouchon de se balancer lorsqu'il est ouvert.

UNICAP

Kit de montée en gamme pour le module de base Kockon Mach II. Permet d'utiliser le bouchon d'origine de la plupart des véhicules.

XXL ET XXL LOCK

Kit de montée en gamme pour le module de base Kockon Mach II pour un profil ultra-plat. Contient un bouchon à baïonnette 2 points (N786512 sans verrou, N786511 avec clé).

SÉCURITÉ ÉTENDUE

N786110	ZIP CAP, fermeture automatique
N786111	ZIP CAP LOCK, fermeture automatique

ZIP ET ZIP LOCK

Kit de montée en gamme pour le module de base Kockon Mach II.

Rapide à installer, bouchon ventilé à fermeture automatique (RN786110 sans serrure, N786111 avec serrure), peut être installé par l'utilisateur sans avoir à retirer le module de base Kockon.

SÉCURITÉ ET CONTRÔLE

N786119	ZIPPER, filaire
N786129	ZIPPER, sans fil
N786120	ZIPPER LOCK, filaire
N786131	ZIPPER LOCK, sans fil

ZIPPER ET ZIPPER LOCK

Kit de montée en gamme pour le module de base Kockon Mach II.

Permet l'utilisation d'une interface télématique filaire ou sans fil et d'un bouchon ventilé à fermeture automatique facile à installer (N786119 + N786129 sans serrure, N786120 + N786131 avec serrure). Peut être installé par l'utilisateur sans avoir à retirer le module de base Kockon.

BOUCHON DE VIDANGE HAUTEMENT SÉCURISÉ POUR RÉSERVOIRS DE CAMIONS

**PETIT MAIS GRAND !**

Stropol est une petite pièce sophistiqué qui a la lourde tâche de protéger l'orifice de vidange principal du réservoir des camions de tout démontage et tout accès par des personnes non autorisées.

Stropol est une pièce en aluminium de grande précision et remplace tout simplement le bouchon d'origine. Dès qu'il est serré à l'aide d'une clé Allen dans le sens des aiguilles d'une montre, la couronne du Stropol tourne librement dans le sens inverse des aiguilles d'une montre, ce qui empêche toute personne non autorisée de retirer le bouchon. Stropol doit être installé sur le réservoir lorsqu'il est vide et permet aux personnes autorisées de le retirer pour les opérations de maintenances.



STROPOL M24

STROPOL M24

N789503 STROPOL M24

Applications recommandées :

Tous les réservoirs avec bouchon de vidange à filetage M24



STROPOL M22

STROPOL M22

N789502 STROPOL M22

Applications recommandées :

Tous les réservoirs avec bouchon de vidange à filetage M22



STROPOL M18

STROPOL M18

N789503 STROPOL M18

Applications recommandées :

Tous les réservoirs avec bouchon de vidange à filetage M18



STROPOL 3/4 BS

STROPOL 3/4 BS

N789502 STROPOL 3/4 BS

Applications recommandées :

Pour tous les réservoirs dont le filetage du bouchon de vidange correspond au filetage Whitworth 3/4".

SENSARMOUR PROTECTION D'ACCÈS À LA JAUGE DE CARBURANT

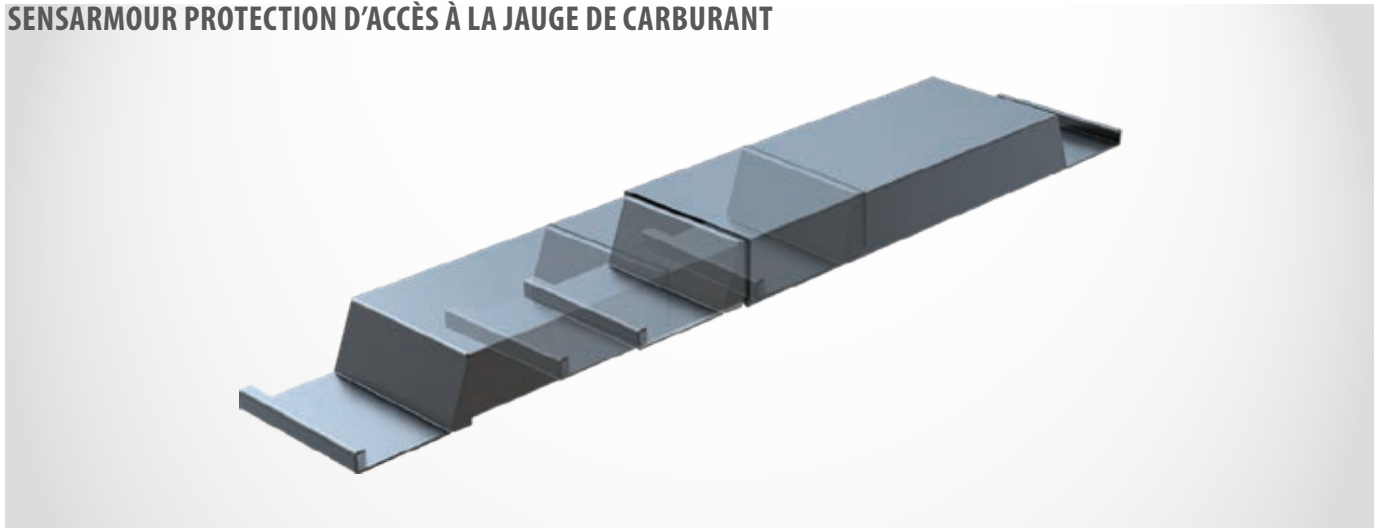

SIMPLE & EFFICACE

Le tout dernier Sensarmour sert à protéger l'ouverture du réservoir dédiée à la jauge de carburant du camion de tout accès par des personnes non autorisées. Il a été conçu de manière à être installé rapidement et sans outillage ou modifications supplémentaires : il se fixe directement aux bandes de retenue du réservoir existantes. Une fois Sensarmour installé, il n'est plus possible d'accéder au carburant contenu dans le réservoir par les ouvertures de la jauge ou des conduites de carburant. Sensarmour est fabriqué en aluminium de 3 mm d'épaisseur avec plusieurs pliages longitudinaux assurant une solidité et une rigidité maximales contre le vandalisme. Sa conception télescopique intelligente permet de s'adapter avec seulement deux tailles à la plupart des conditions de montage, sans avoir à recouper et/ou recourber la tôle d'aluminium ou les pièces en acier lors du montage. Le résultat permet donc un montage propre et garantissant une sécurité incontestable. Le montage de Sensarmour doit être réalisé lorsque le réservoir est vide et lors du desserrage des bandes de retenue, le réservoir doit être sécurisé par d'autres moyens. Il est important de ne pas desserrer les deux bandes de retenues en même temps.

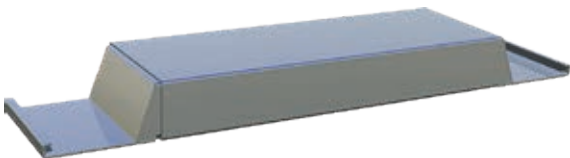

SENSARMOUR LARGE prêt à l'emploi

N789601 SENSARMOUR LARGE

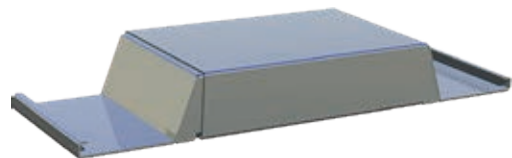

SENSARMOUR SMALL prêt à l'emploi

N789602 SENSARMOUR SMALL

Applications recommandées :

Pour tous les réservoirs sur lesquels la distance entre l'ouverture du capteur et la bande la plus proche est comprise entre 700 et 1080 mm (distance mesurée au bord extérieur de la bande).

Applications recommandées :

Pour tous les réservoirs sur lesquels la distance entre l'ouverture du capteur et la bande la plus proche est comprise entre 510 et 710 mm (distance mesurée au bord extérieur de la bande).

ANTIVOLS



A



B

Caractéristiques :

- Matériau : Acier galvanisé
- Joint inclus
- Montage simple
- Complique le prélèvement indésirable de diesel
- Permet d'utiliser le bouchon d'origine
- N700041T : Compatible avec Mercedes, Volvo, Iveco, DAF, MAN, Renault Truck
- N700043T : Compatible avec Scania avec filetage 80 mm

Réf.	Description	Photo
N700041T	Baïonnette, Ø 105 mm	A
N700043T	Filetage, Ø 80 mm	B



C



D

Caractéristiques :

- Protection antivol de grande qualité pour pivots d'attelage
- Boîtier massif en matériau robuste et résistant aux chocs
- Avec / sans anneau
- Serrure inox avec clé étoile 7 points, 3 clés fournies

Réf.	Description	Photo
N050100	Protection antivol pour pivot d'attelage sans anneau	C
N050101	Protection antivol pour pivot d'attelage avec anneau	D



E

Caractéristiques :

- Matériau : Inox avec scellement chrome
- Antivol de grande qualité pour crémones extérieures
- Serrure inox avec clé étoile 7 points, 3 clés fournies
- Plage de réglage :
 - N050001 pour une distance comprise entre 230 et 330 mm
 - N050003 pour une distance comprise entre 265 et 435 mm

Réf.	Description	Photo
N050001	Antivol pour crémones, espacement 230 - 330 mm	E
N050003	Antivol pour crémones, espacement 265 - 435 mm	E



F

Caractéristiques :

- Matériau : Boîtier en plastique et crochet en inox
- Crochet de sécurité pour échelle pour utilitaire / galeries de toit
- Résistant à la corrosion
- Pour un maximum de quatre segments d'échelle imbriqués
- Homologué TÜV et crash-test à 20 G réussi
- Dimensions : Longueur 455 mm x Largeur 50 mm x Hauteur 405 mm
- Système d'attache innovant permettant une manipulation rapide
- Pour galeries de toit de dimensions : 45 x 45 mm et 60 x 30 mm
- Contenu de la livraison : 2 attaches et 1 jeu de 2 clés

Réf.	Description	Photo
T0606510100	Crochet d'échelle pour utilitaires / galeries de toit	F

ANTIVOLS



A

Caractéristiques :

- Matériau : ZAMAK, anticorrosion
- Bloque l'accès à la barre de remorquage
- Très simple à manipuler
- Dimensions :
 - Longueur 49 mm x Largeur 49 mm x
 - Hauteur 79 mm
- Compatible avec les barres de remorquage jusqu'à 50 mm

Réf.	Description	Photo
N084900	Antivol pour remorques, barres de remorquage	A

SÉCURISATION ESPACE DE CHARGEMENT



B

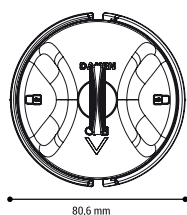

80,6 mm

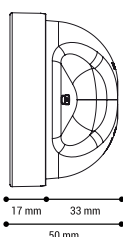

17 mm 33 mm 50 mm

Caractéristiques :

- Matériau : Inox AISI 304
- Protège l'espace de chargement des petits utilitaires des intrusions et des vols
- Facile à installer
- Boîtier solide et robuste
- S'installe aussi bien à l'arrière que sur les portes latérales
- Toujours livrés en kit avec le même numéro de clé
- Convient à 100% des véhicules
- Notice d'installation et kit de fixation fournis
- Permet de désactiver le verrouillage automatique afin de faciliter le chargement/déchargement
- N084201 Kit EVO :
 - cylindre de serrure à lamelles
 - système Defender anti-perçage
 - forme arrondie contre les outils de cambriolage
- N084311 Kit BLACK COMBO :
 - cylindre de serrure rotatif
 - système Defender anti-perçage
 - cylindre de serrure avec protection contre le bumping / crochetage
 - test au brouillard salin
 - système interne de déverrouillage d'urgence

Réf.	Description	Photo
N084201	Sécurisation espace de chargement pour camionnette, modèle EVO	B
N084311	Sécurisation espace de chargement pour camionnette, modèle BLACK Combo	C



C

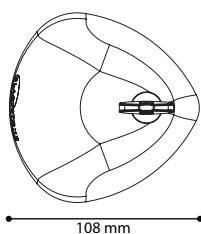

108 mm

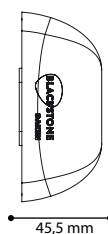

45,5 mm

SYSTÈMES DE CAMÉRA DE REcul



Caractéristiques :

- Caméra de recul avec adaptateur pour combiné d'instrumentation et systèmes de navigation
 - 12 / 24V
 - Champ de vision 130°
 - Avec vitre chauffante
 - Extrêmement robuste
 - Classe de protection : IP69K
- En option :
 - d'autres adaptateurs sur demande

Réf.	Description
I950754	Caméra de recul avec LED infrarouges
I950753	Câble pour caméra de recul, 20 m
I950755	Adaptateur Daimler pour Sprinter, 12V (prédisposition code FR7 + radio code 15 EN7 indispensables)
I950752	Câble adaptateur pour Actros / Atego / Arocs / Antos, 24V (prédisposition code J9J + instrument combiné J1C ou Navi J2D indispensables)
I950756	Câble adaptateur pour MAN (prédispositions 351MA, 351MC, 351ME, 351MF indispensables)

Caractéristiques :

- Écran couleur 7"
- Résolution écran : 800 x 480
- Affichage écran : mono
- Nbre caméras max. : 2
- Tension : 9 / 32V
- Caméra : Aluminium 540 x 540
- Classe de protection : IP68
- Angle de vue : 120°
- Température de service : -20 °C à + 65 °C
- Résistance aux vibrations : jusqu'à 10 G

Avantages :

- Reconnaissance automatique jour/nuit
- Radar de recul (repères) à l'écran
- Contenu de la livraison :
 - 1 x écran couleur 7"
 - 1 x caméra
 - câble 20 m
 - support / pied

Réf.	Description
I950240	Système de caméra de recul 7" avec LED infrarouges, moniteur, caméra et câble

SYSTÈMES DE CAMÉRA DE REcul



Caractéristiques :

- Écran couleur 7"
- Résolution écran : 800 x 480
- Affichage écran : mono
- Nbre caméras max. : 2
- Tension : 9 / 32 V
- Caméra : Aluminium 540 x 540
- Classe de protection : IP69K
- Angle de vue : 120°
- Température de service : -20 °C à + 65 °C
- Résistance aux vibrations : jusqu'à 10 G

Avantages :

- Reconnaissance automatique jour/nuit
- Radar de recul (repères) à l'écran
- Commande via l'écran ou la télécommande
- Marche/arrêt automatique
- Contenu de la livraison :
 - 1 x écran couleur 7"
 - 1 x caméra
 - câble 20 m
 - support / pied

Réf.	Description
1950242	Système de caméra de recul 7" avec LED infrarouges, moniteur, caméra et câble



Caractéristiques :

- Écran couleur HD 7"
- Résolution : 1024 x 600
- Affichage écran : mono
- Nbre caméras max. : 3
- Tension : 12 / 24 V
- Haut-parleur : intégré
- Caméra : Aluminium - HD 720P
- Classe de protection : IP69K
- Angle de vue : 150°
- Température de service : -20 °C à + 70 °C

Avantages :

- Reconnaissance automatique jour/nuit
- Grand angle de vue
- Écran HD et caméra HD
- Caméra de qualité supérieure avec corps en alu
- Contenu de la livraison :
 - 1 x écran couleur 7"
 - 1 x caméra HD 720P
 - câble 20 m
 - support / pied
- En option :
 - caméra supplémentaire

Réf.	Description
1950243	Système de caméra de recul HD 7" avec LED infrarouges, moniteur, caméra et câble

SYSTÈMES DE CAMÉRA DE REcul



Caractéristiques :

- Écran couleur HD 10"
- Résolution : 1024 x 600
- Affichage écran : mono
- Nbre caméras max. : 3
- Tension : 12 / 24 V
- Haut-parleur : intégré
- Caméra : Aluminium - HD 1080P
- Classe de protection : IP69K
- Angle de vue : 130°
- Température de service : -20 °C à + 70 °C
- Résistance aux vibrations : ISO 16750-3 max. 17,3 G

Avantages :

- Reconnaissance automatique jour/nuit
- Commande via l'écran (Touchscreen) ou la télécommande
- Écran HD et caméra HD
- Caméra de qualité supérieure avec corps en alu
- Contenu de la livraison :
 - 1 x écran couleur 10"
 - 1 x caméra HD 1080P
 - câble 20 m
 - support / pied

Réf.	Description
I950244	Système de caméra de recul HD 10" avec LED infrarouges, moniteur, caméra et câble



Caractéristiques :

- Écran couleur 7"
- Résolution : 800 x 480
- Affichage écran : Quad
- Nbre caméras max. : 4
- Tension : 12 / 24 V
- Haut-parleur : intégré
- Caméra sans fil : 728 x 488
- Classe de protection : IP69K
- Angle de vue : 120°
- Température de service : -20 °C à + 70 °C
- Résistance aux vibrations : ISO 16750-3 max. 17,3 G

Avantages :

- Écran divisé avec jusqu'à 4 photos affichées simultanément (quad)
- Reconnaissance automatique jour/nuit
- Enregistrement automatique sur carte SD (carte SD non fournie)
- Distance vision nocturne : jusqu'à 10 m
- Contenu de la livraison :
 - 1 x écran couleur sans fil 7"
 - 1 x caméra sans fil
 - support / pied

Réf.	Description
I950245	Système de caméra de recul sans fil 7" avec LED infrarouges, moniteur et caméra



BANDES ANTIDÉRAPANTES

STANDARD F6002



A

GROS GRAIN F6004



B

POUR SURFACE IRRÉGULIÈRE F6005



C

Caractéristiques :

- Classe antidérapante R13 (DIN51130)
- Autoadhésive pour un usage intérieur et extérieur
- Convient au marquage antidérapant des voies de circulation, zones de travail, entrepôts de stockage et lieux de production
- Pour la signalisation des zones à risques avec un marquage antidérapant (jaune / noir et rouge / blanc)

Réf.	Largeur	Longueur	Coloris	Photo
F600200	25	18	noir	A
F600201	50	18	noir	A
F600202	25	18	jaune	A
F600203	50	18	jaune	A
F600204	25	18	public	A
F600205	50	18	public	A
F600206	25	18	jaune / noir	A
F600207	50	18	jaune / noir	A
F600208	25	18	phosphorescent	A
F600209	50	18	phosphorescent	A
F600210	25	18	phosphorescent / noir	A
F600211	50	18	phosphorescent / noir	A
F600400	25	18	jaune	B
F600401	50	18	jaune	B
F600402	25	18	noir	B
F600403	50	18	noir	B

Caractéristiques :

- Classe antidérapante R13 (DIN51130)
- Autoadhésive pour un usage intérieur et extérieur
- Convient au marquage antidérapant des surfaces texturées dans les zones de production ou de travail, ex. tôle larmée

Réf.	Largeur	Longueur	Coloris	Photo
F600500	25	18	noir	C
F600501	50	18	noir	C
F600502	25	18	jaune	C
F600503	50	18	jaune	C
F600504	25	18	jaune / noir	C
F600505	50	18	jaune / noir	C

MARCHEPIEDS POUR UTILITAIRE



A



B



C



D

Caractéristiques :

- Surface antidérapante
- Hauteur : 90 mm
- Capacité de charge jusqu'à 136 kg
- Certification TÜV et KBA
- Trous existants pour capteurs de stationnement
- Montage sur l'attelage ou montage sur le châssis de l'utilitaire, selon le véhicule d'autres supports seront nécessaires
- Personnalisable avec un LOGO

Montage attelage

Réf.	Largeur	Profondeur	Marches	Coloris	kg	Photo
T0605530100	1462	189,3	3	noir	14,75	A
T0605530200	1462	189,3	3	jaune	14,75	A
T0605540100	1462	181,9	2	noir	11,40	B
T0605540200	1462	181,9	2	jaune	11,40	B

Montage châssis

Réf.	Largeur	Profondeur	Marches	Coloris	kg	Photo
T0605510100	1435	188,0	2	noir	9,20	C
T0605510200	1435	188,0	2	jaune	9,20	C
T0605520100	1613	188,0	3	noir	10,70	D
T0605520200	1613	188,0	3	jaune	10,70	D

PLAQUES DE CALAGE

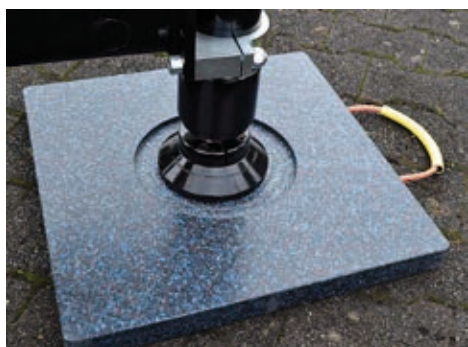

A



Plaques en plastique noir sur demande

Caractéristiques :

- Matériau : Plastique PE-HD
- Qualité supérieure d'après DIN et ISO
- Sans solvants
- Grande résistance à la température (-80 °C à +80 °C)
- Pas d'effritement, résistance à la chaleur et au gel
- Résistant aux UV
- Contrôle permanent de la qualité des matériaux
- Pose facile grâce à son faible poids
- Soutien optimal
- Très résistant et extrêmement robuste jusqu'à 60 tonnes (en fonction de la dimension/ épaisseur de la plaque)
- Protège tous les types de revêtement
- Longue durée de vie
- Incassable et peu sujet à l'usure
- Transport facile dans les casiers adaptés
- Les machines sont moins sollicitées

Réf.	Longueur	Largeur	Hauteur	Pression de calage	Photo
F601300	300	300	30	max. 7 tonnes	A
F601301	300	300	40	max. 8 tonnes	A
F601302	400	400	30	max. 8 tonnes	A
F601303	400	400	40	max. 10 tonnes	A
F601304	400	400	50	max. 12 tonnes	A
F601305	400	400	60	max. 18 tonnes	A
F601306	500	500	40	max. 15 tonnes	A
F601307	500	500	50	max. 18 tonnes	A
F601308	500	500	60	max. 20 tonnes	A
F601309	600	600	40	max. 20 tonnes	A
F601310	600	600	50	max. 23 tonnes	A
F601311	600	600	60	max. 25 tonnes	A
F601312	800	800	40	max. 25 tonnes	A
F601313	800	800	50	max. 30 tonnes	A
F601314	800	800	60	max. 35 tonnes	A
F601315	1000	1000	40	max. 30 tonnes	A
F601316	1000	1000	50	max. 40 tonnes	A
F601317	1000	1000	60	max. 50 tonnes	A
F601318	1000	1000	80	max. 70 tonnes	A
F601319	1200	1200	60	max. 60 tonnes	A

TAPIS ANTIDÉRAPANT



Caractéristiques :

- Produit standard pour chargements légers
- Granulés de caoutchouc recyclé liés par élastomère PU
- Amélioration exceptionnelle de l'adhérence et de la résistance au frottement
- Résistant à l'usure, longue durée de vie, réutilisable jusqu'à la dépose
- Sécurité certifiée, qualité supérieure
- Coefficient de friction élevé
- Fabriqué en matériau recyclé, donc respectueux de l'environnement
- Économique car réduit les coûts d'arrimage
- Coefficient de résistance au frottement 0,7 μ (corps de friction : palette en bois, sol sérigraphié conforme norme VDI 2700 feuille 14)
- Soulage les sangles et réduit le serrage initial nécessaire
- Allongement à la rupture : min. 60% (DIN EN ISO 1798)

Made in Germany



Réf.	Description
F600015	Pré-découpé, épaisseur 3 mm, largeur 100 mm x longueur 200 mm
F600025	Rouleau, épaisseur 3 mm, largeur 250 mm x longueur 5000 mm

RAIL D'ARRIMAGE/ANCRAGE COMBINÉ

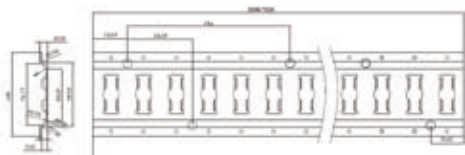

Caractéristiques :

- En tôle galvanisée
- Épaisseur 2,0 mm / 2,5 mm
- Longueur 3048 mm
- En option :
 - existe également en aluminium

Réf.	Description
T100115	Rail d'arrimage/ancrage combiné, épaisseur 2,0 mm
T100116	Rail d'arrimage/ancrage combiné, épaisseur 2,5 mm

RAIL D'ARRIMAGE COMBINÉ

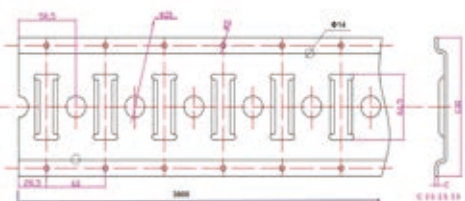

Caractéristiques :

- En tôle galvanisée
- Épaisseur 2,0 mm / 2,5 mm
- Longueur 3048 mm
- Fente - trou - fente
- En option :
 - existe également en aluminium

Réf.	Description
T100215	Rail d'arrimage combiné, épaisseur 2,0 mm
T100216	Rail d'arrimage combiné, épaisseur 2,5 mm

SANGLE D'ARRIMAGE AVEC CLIQUET STANDARD



Caractéristiques :

- 2 parties avec crochet et cliquet
- STF 350 daN
- 2500 daN en arrimage direct / 5000 daN en arrimage par cerclage
- largeur 50 mm
- Certification TÜV avec label GS : fabrication conforme à la norme EN 12195-2:2000

Réf.	Description
T750008	2 parties, crochet, cliquet, STF 350 daN, 8 m
T750009	2 parties, crochet, cliquet, STF 350 daN, 9 m
T750010	2 parties, crochet, cliquet, STF 350 daN, 10 m

Disponible également avec d'autres cliquets, crochets et en différentes longueurs. Extrémités fixes ou libres et cliquets également disponibles séparément.

SANGLE D'ARRIMAGE AVEC CLIQUET À LEVIER LONG À LEVIER LONG



Caractéristiques :

- 2 parties avec crochet et cliquet à levier long
- **ERGO**
- **STF 500 daN**
- 2500 daN en arrimage direct / 5000 daN en arrimage par cerclage
- largeur 50 mm
- Certification TÜV avec label GS : fabrication conforme à la norme EN 12195-2:2000

Réf.	Description
T750008L	2 parties, crochet, cliquet Ergo, STF 500 daN, 8 m
T750009L	2 parties, crochet, cliquet Ergo, STF 500 daN, 9 m
T750010L	2 parties, crochet, cliquet Ergo, STF 500 daN, 10 m

Disponible également avec d'autres cliquets, crochets et en différentes longueurs. Extrémités fixes ou libres et cliquets également disponibles séparément.

ÉLINGUES RONDES



Exemple : Élingue ronde 2 000 kg

Caractéristiques :

- **Fabriqué en Europe**
- Qualité exceptionnelle
- Facteur de sécurité 7:1
- Fabrication conforme à la norme EN 1492-2
- 100% polyester
- Fabrication soignée
- Excellence de la qualité des matériaux
- Résistance extrême à l'abrasion
- Excellent maniement lors de l'arrimage
- Recouvert de Téflon, imperméable à l'eau et à l'huile

Réf.	Description
T9200073	Élingue ronde 1 000 kg, longueur utile 1,0 m, circonférence 2,0 m, violet
T9200090	Élingue ronde 2 000 kg, longueur utile 1,0 m, circonférence 2,0 m, vert
T9200107	Élingue ronde 3 000 kg, longueur utile 1,0 m, circonférence 2,0 m, jaune

Toutes les élingues existent en toutes longueurs et pour toutes charges (jusqu'à 50 t). Existent également avec flexible de protection.

SANGLES DE LEVAGE



Exemple : Sangle de levage 2 000 kg



Caractéristiques :

- Polyester
- **Fabriqué en Europe**
- Conforme EN 1492-1
- Facteur de sécurité 7:1
- Version 2 couches
- **Sangles renforcées**
- Résistance exceptionnelle à l'usure

Réf.	Description
T9200001	Sangle de levage 1 000 kg, longueur 2,0 m, largeur 30 mm, violet
T9200021	Sangle de levage 1 000 kg, longueur 2,0 m, largeur 30 mm, violet

Les sangles de levage sont également disponibles pour des capacités de charge allant de 500 kg à 25 t et en version de 2 à 4 couches.

COULEURS ET CAPACITÉS DE CHARGE :

1T VIOLET 	2T VERT 	3T JAUNE 	4T GRIS 
5T ROUGE 	6T MARRON 	8T BLEU 	10T ORANGE 



TABLEAU DES CAPACITÉS DE CHARGE DES ÉLINGUES RONDES ET SANGLES DE LEVAGE EN 1492

Couleurs	direct kg	nœud coulant kg	panier type U kg	panier kg	
	0°	0°	0°	jusqu'à 45°	45-60°
violet	1 000	800	2 000	1 400	1 000
vert	2 000	1 600	4 000	2 800	2 000
jaune	3 000	2 400	6 000	4 200	3 000
gris	4 000	3 200	8 000	5 600	4 000
rouge	5 000	4 000	10 000	7 000	5 000
marron	6 000	4 800	12 000	8 400	6 000
bleu	8 000	6 400	16 000	11 200	8 000
orange	10 000	8 000	20 000	14 000	10 000

Les références non listées vous seront fournies sur demande !

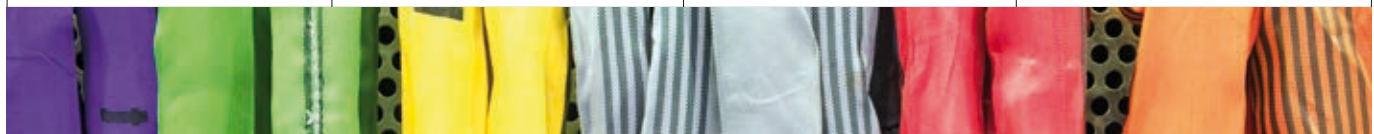

La
route
est notre perspective.

WPK Nutzfahrzeugteile GmbH

Hauptstraße 122
66780 Rehlingen-Siersburg
Tél. : +49 6835 50064-0
Fax : +49 6835 50064-44
info@wpk.biz

www.wpk.biz



Accessoires camions pour les professionnels.