



WPK **BESTSELLER**



UNSERE THEMENWELTEN



METALL



KUNSTSTOFF



BELEUCHTUNG



SICHERHEIT



KUNSTSTOFF

WERKZEUGKÄSTEN, UV-STABILISIERTES POLYETHYLEN: SCHWARZ UND GRAU



Aufkleber erhältlich

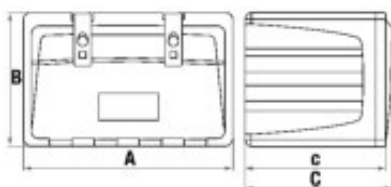

alle Abmessungen in mm



Aufkleber erhältlich

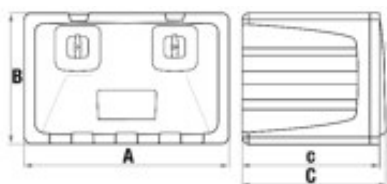

alle Abmessungen in mm

Eigenschaften:

- Schlag- und stoßfest durch verstärkte Struktur
- 11 Größen
- Wasser- und staubdichtes Gehäuse
- Grundplatte aus hochbelastbarem Polypropylen
- Schlüssel, Ersatzschlüssel und Schlüsselochabdeckung enthalten
- Vorgesehen für individuelle Gestaltung
- Kann als seitlicher Anfahrerschutz verwendet werden, wenn gemäß der Richtlinie ECE R 73 vom TÜV getestete und zertifizierte Halter eingesetzt werden – auf Wunsch beraten wir Sie gerne
- Halterungskits für Ladeflächen und Fahrwerksmontage – die Verwendung von speziellem Verschraubungsmaterial und den Halterungen ist empfehlenswert, um eine optimale Produktleistung sicherzustellen
- Kit zur Aufteilung der Box erhältlich
- Reflektierender laminiertes Aufkleber 190x80 mm mit Vierfarbendruck / Mindestmenge für Bestellung und Produktion erforderlich
- Kompletter Griffsatz

Zubehör und Ersatzteile:

Werkzeugkasten Vertigo				
Bestell Nr.	A	B	c-C	Max. Zuladung(kg)*
A001515	400	350	400-420	30
A002015	500	350	400-420	35
A002515	600	450	470-490	50
A002516	600	450	650-670	60
A002517	600	550	650-670	65
A003015	700	450	470-490	55
A003016	700	450	650-670	65
A003215	750	360	330-350	40
A003515	800	450	470-490	60
A004515	1000	500	470-490	70
A004516	1000	500	650-670	75

*Der angegebene Wert entspricht der maximalen verteilten Zuladung bei der Verwendung von entsprechenden Halterungen

Werkzeugkasten Black Dog				
Bestell Nr.	A	B	c-C	Max. Zuladung(kg)*
A001540	400	350	400-420	30
A002040	500	350	400-420	35
A002541	600	450	470-490	50
A002542	600	450	650-670	60
A002547	600	550	650-670	65
A003040	700	450	470-490	55
A003041	700	450	650-670	65
A003240	750	360	330-350	40
A003540	800	450	470-490	60
A004540	1000	500	470-490	70
A004541	1000	500	650-670	75

*Der angegebene Wert entspricht der maximalen verteilten Zuladung bei der Verwendung von entsprechenden Halterungen

HALTERUNGEN FÜR BLACK DOG UND VERTIGO

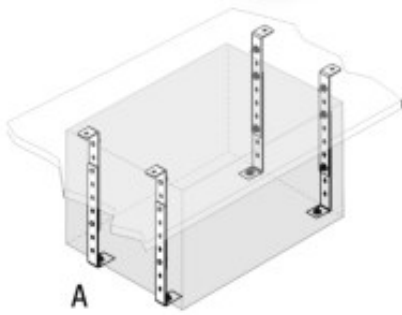

A

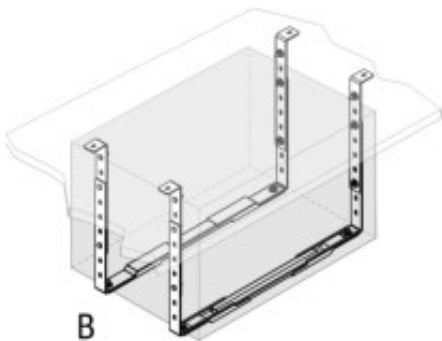

B

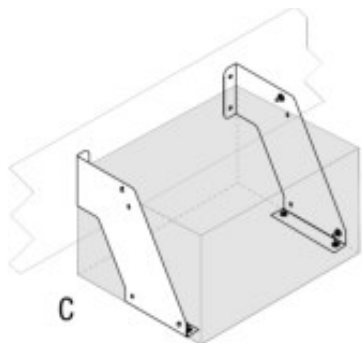

C

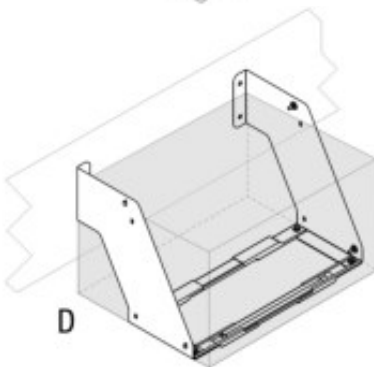

D



E

Eigenschaften:

- Für die Montage unter der Plattform
- Schwarz lackiert

Halter für Werkzeugkasten

Bestell Nr.	Maße	Bild
A350097	400-500 mm	A
A350096	600 mm	B
A350094	700 mm	B
A350093	750 mm	B
A350092	800 mm	B
A350091	1000 mm	B

Eigenschaften:

- Für Rahmenmontage
- Schwarz lackiert

Halter für Werkzeugkasten

Bestell Nr.	Maße	Bild
A351271	400/500 mm (nur seitlich)	C
A351272	600x470 mm	D
A351273	600x650 mm	D
A351274	600x550x650 mm	D
A351275	700 mm	D
A351276	700x650 mm	D
A351277	750 mm	D
A351278	800 mm	D
A351280	1000 mm	D
A351281	1000x650 mm	D

Eigenschaften:

- Feuerverzinkt
- Artikel besteht aus 1 Halter
- Für 1 Werkzeugkasten werden 4 Halter benötigt

Halter für Werkzeugkasten

Bestell Nr.	Maße	Bild
A350310	Höhe 400 mm	E
A350320	Höhe 500 mm	E
A350330	Höhe 550 mm	E
A350350	Höhe 600 mm	E

ARKA PREMIUM WERKZEUGKASTEN, UV-STABILISIERTES POLYETHYLEN: SCHWARZ



Aufkleber erhältlich

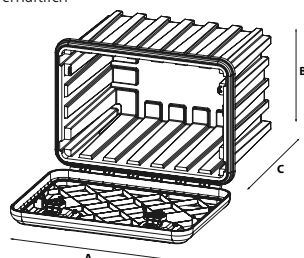

alle Abmessungen in mm

Eigenschaften:

- Verschluss mit Schließzylinder
- Verstärkte Struktur für hohe Beständigkeit
- TPE-Innendichtung und überlappende Deckel gegen Staub- und Wassereintritt
- Erhöhte Beständigkeit gegen UV-Strahlen, Feuer, Schmieröle und Kohlenwasserstoffe, hohe und niedrige Temperaturen
- Platzsparender Transport von unmontierten Produkten
- Schnelle und intuitive Montage
- Kann als seitlicher Anfahrtschutz verwendet werden, wenn gemäß der Richtlinie ECE R 73 vom TÜV getestete und zertifizierte Halter eingesetzt werden – auf Wunsch beraten wir Sie gerne

Zubehör und Ersatzteile:

- Unterlegscheibensatz zur Befestigung der horizontalen und vertikalen Halter zur seitlichen Befestigung – die Verwendung von speziellem Verschraubungsmaterial und den Halterungen ist empfehlenswert, um eine optimale Produktleistung sicherzustellen
- Verzinkte Ketten zur Montage an beiden Seiten
- Gasfedersatz
- Satz für Einlegeboden und Trennbretter
- Siebdruck-Logo, personalisierbar
- Aufkleber personalisierbar mit Kundenlogo

Werkzeugkasten Arka

Bestell Nr.	A	B	C	Max. Zuladung(kg)*
A081204	655	450	470	80
A081205	685	500	500	50
A081206	858	522	500	80
A081208	1062	522	500	80
A081209	1250	522	500	80

*Der angegebene Wert entspricht der maximalen verteilten Zuladung bei der Verwendung von entsprechenden Halterungen

WELVET / JUST WERKZEUGKÄSTEN, UV-STABILISIERTES POLYETHYLEN: SCHWARZ



Aufkleber erhältlich

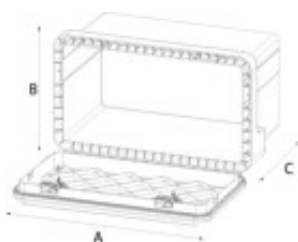

alle Abmessungen in mm

Eigenschaften:

- Verschluss mit Schließzylinder
- Verstärkte Struktur für hohe Beständigkeit
- Zulassung als seitlicher Anfahrtschutz
- Durchgehendes Scharnier zwischen Korpus und Deckel
- Durch hohes Gewicht wird die Stabilität erhöht
- Kann als seitlicher Anfahrtschutz verwendet werden, wenn gemäß der Richtlinie ECE R 73 vom TÜV getestete und zertifizierte Halter eingesetzt werden – auf Wunsch beraten wir Sie gerne

Zubehör und Ersatzteile:

- Halterungskits für Ladeflächen und Fahrwerksmontage – die Verwendung von speziellem Verschraubungsmaterial und den Halterungen ist empfehlenswert, um eine optimale Produktleistung sicherzustellen
- Vorgesehen für individuelle Gestaltung
- Reflektierender laminiertes Aufkleber 190x80 mm mit Vierfarbendruck / Mindestmenge für Bestellung und Produktion erforderlich
- Kompletter Griffsatz

Werkzeugkasten Welvet

Bestell Nr.	A	B	C	Max. Zuladung(kg)*
A081000	410	348	340	40
A081002	480	400	400	50
A081004	630	450	480	60
A081006	830	500	470	65
A081008	1030	500	455	70

*Der angegebene Wert entspricht der maximalen verteilten Zuladung bei der Verwendung von entsprechenden Halterungen



Aufkleber erhältlich

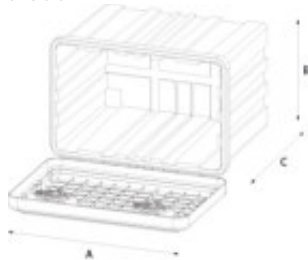

alle Abmessungen in mm

HALTERUNGEN FÜR WELVET UND JUST



A



B



C

Werkzeugkasten Just

Bestell Nr.	A	B	C	Max. Zuladung(kg)*
A081100	500	350	300	30
A081102	500	350	400	35
A081104	600	415	460	45
A081105	750	350	300	45
A081106	750	350	450	45
A081108	826	500	470	50
A081109	900	367	300	50
A081110	900	367	450	50
A081111	1020	500	460	60

*Der angegebene Wert entspricht der maximalen verteilten Zuladung bei der Verwendung von entsprechenden Halterungen

Eigenschaften:

- Mit Schraubensatz

Halter für Werkzeugkasten VERTIKAL

Bestell Nr.	Beschreibung	Bild
A088401	Kaltverzinkt	A
A088402	Feuerverzinkt (Schrauben mit Geomet-Beschichtung)	A

Eigenschaften:

- Mit Schraubensatz

Halter für Werkzeugkasten HORIZONTAL

Bestell Nr.	Beschreibung	Bild
A088462	Feuerverzinkt - Horizontal (Schrauben mit Geomet-B.)	B

Eigenschaften:

- Mit Schraubensatz

Halter für Werkzeugkasten HORIZONTAL/VERTIKAL

Bestell Nr.	Beschreibung	Bild
A088441	Kaltverzinkt	C

KOTFLÜGEL WHEELMATE

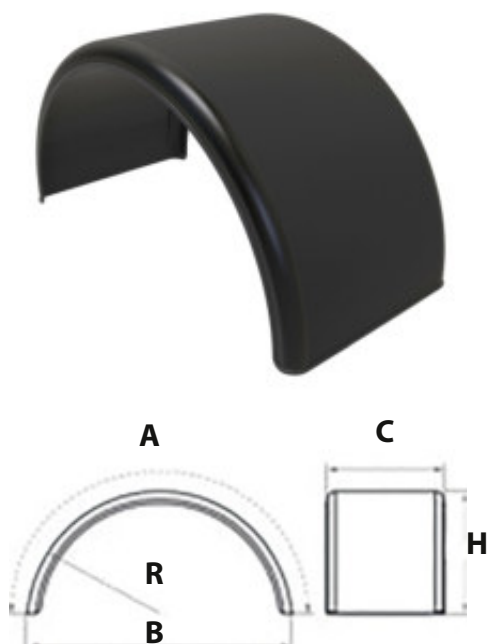

Eigenschaften:

- UV-stabilisiertes Polypropylen-Copolymer
- Farbe: schwarz
- Kotflügel auch mit Spritzschutz verfügbar
- Kotflügel für jeden Bedarf
- Kranzfeste präparierte Oberfläche

Halbkreis-Kotflügel

Bestell Nr.	A	B	C	H	R	kg
C000730	2100	1340	660	670	670	6,1
C000640	2100	1350	440	670	670	4,2
C000731	1920	1330	660	570	670	5,8
C000645	1940	1310	450	600	650	3,5
C000685	1700	1100	560	540	550	3,5
C000679	1580	1000	550	510	500	3,0
C000680	1580	1000	500	500	500	2,8
C000638	1400	900	450	450	450	2,3
C000639	1380	890	400	440	440	2,0

Maße in mm

PULVERFEUERLÖSCHER



Eigenschaften:

- Dauerdruckpulverlöscher, mit Wandhalter
- Mit Druckhebelventil aus Metall
- Für gewerbliche und private Nutzung
- Zugelassen nach DIN EN 3
- Brandklasse: 27 A, 183 B und C
- 9 Löschmitteleinheiten
- Prüf- und nachfüllbar
- Spritzweite: ca. 6 m
- Spritzdauer: ca. 18 Sek.
- GS-Zeichen, CE-konform
- Temperaturfunktionsbereich: -30 °C bis +60 °C
- Maße: H 500 mm, B 270 mm, T 165 mm
- Betriebsdruck: 15 bar

Bestell Nr.	Beschreibung
1800604	Pulverfeuerlöscher 6 kg

FEUERLÖSCHERBOX



Eigenschaften:

- Farben: schwarz/rot
- Mit Fenster
- TÜV Prüfung bestanden beim Vibrationstest und Dichtigkeit (IP59K)
- Material: PP
- Inkl. Dichtungsfuge
- Aufkleber Feuerlöscher
- Ein Gurt mit Klemmschloss und Antirutschgummi zum Befestigen des Feuerlöschers
- 2 Klappverschlüsse zur schnellen Verriegelung
- Inkl. Plombenöse
- Widerstandsfähig bei Temperaturen von -40 °C bis +80 °C

Bestell Nr.	Beschreibung
A450154T	Feuerlöscherkasten Kunststoff gespritzt, 6 kg

FEUERLÖSCHERBOX STRIKE



Eigenschaften:

- Farben: schwarz/rot
- Mit Fenster
- Verstärkte Struktur für maximale Stabilität
- Material: PP
- Verschluss mit Kompressionssystem
- Zulassung als seitl. Anfahrerschutz
- Band zum Befestigen des Feuerlöschers
- Widerstandsfähig bei Temperaturen von -40 °C bis +80 °C
- Für Feuerlöscher Ø max. 160 mm

Bestell Nr.	Beschreibung
A082500	Feuerlöscherkasten Strike 287x600x220 mm

FEUERLÖSCHERBOX SLIDEN



Eigenschaften:

- Farben: schwarz/rot
- Mit/ohne Fenster erhältlich
- Material: PP
- Nylon-Blockierfeder innenliegend
- Verschluss plombierbar
- Innenliegende Dichtung
- Stapelbar – optimierter Transport
- Inkl. Aufkleber mit Feuerlöscher Piktogramm

Bestell Nr.	Beschreibung
A082410	Feuerlöscherkasten – Toploader – Sliden mit Fenster
A082412	Feuerlöscherkasten – Toploader – Sliden ohne Fenster

TANKY

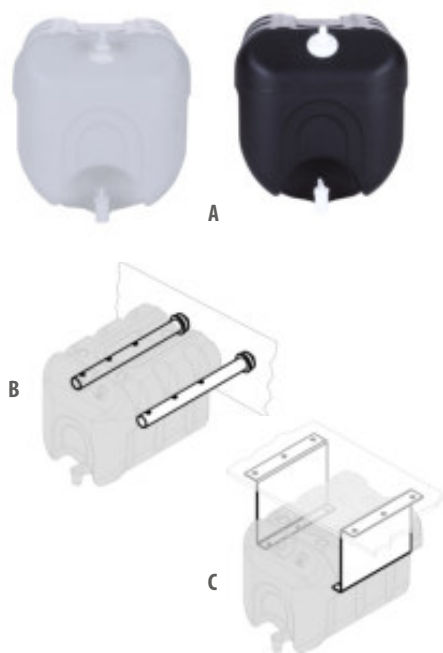

Eigenschaften:

- Robust und handlich
- Alle Tanks sind druckgetestet
- 250 ml Seifenspender mit Gewinde und Deckel enthalten
- Erforderliches Verschraubungsmaterial für die Befestigung der Halterung enthalten

Bestell Nr.	Beschreibung	Bild
B000006	Wasserbehälter Kunststoff 30 L, Breite/Höhe/Tiefe 430/360/350 mm, weiß	A
B000007	Wasserbehälter Kunststoff 30 L, Breite/Höhe/Tiefe 430/360/350 mm, schwarz	A
B250030	Rohrbefestigungssatz mit Flansch für Rahmenmontage, passend für B000006/B000007	B
B250032	Befestigungssatz, passend für B000006/B000007, schwarz, zum Hängen	C

SCHMUTZFÄNGER - STANDARD



LOGO möglich!

Bestell Nr.	Maße
C350111	260x260 mm
C350027	350x300 mm
C350028	400x300 mm
C350030	450x350 mm
C350031	500x300 mm
C350033	600x300 mm
C350034	620x400 mm
C350035	400x400 mm

HECKSCHÜRZE



Eigenschaften:

- Hinweisschild „Verbotsschild“ rechts, Hinweisschild „Links vorbei“ links
- Inkl. Kederprofil zur Befestigung
- Breite 2400 mm x Höhe 380 mm inkl. Fixierung
- Mit Hilfe von Kederprofil frei schwingen möglich
- Verstärkte Leiste oben
- Auch in anderen Abmessungen lieferbar
- Auf Wunsch auch mit Ihrem Logo oder individuellem Aufdruck lieferbar

Bestell Nr.	Beschreibung
C301100	Heckschürze einteilig „Zebra“ in Mitte + Signale + „Zebra“ an Seiten
C301102	Heckschürze einteilig, komplett schwarz



METALL

PALETTENKÄSTEN

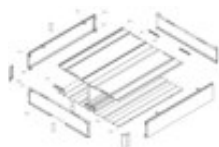
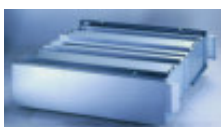

Eigenschaften:

- Material: Galvalume®
- Kein Schweißen oder Bohren notwendig
- Zertifiziert nach ECE R 73
- Ersetzt einen seitlichen Anfahrtschutz (für unterschiedliche Chassisarten verwendbar)
- Inkl. Montagematerial
- Verbessert die Aerodynamik des Sattelzuges und vermindert den Verbrauch um bis zu 5 Liter auf 100 km
- Maximale Beladung mit Paletten: 1.000 Kg

Bestell Nr.	Beschreibung
A550200	Palettenkasten für 36 Paletten, im Bausatz, 2710x680x2445 mit Schraubensatz
A550210	Palettenkasten für 30 Paletten, im Bausatz, 2710x610x2445 mit Schraubensatz
A550220	Palettenkasten für 24 Paletten, im Bausatz, 2710x480x2445 mit Schraubensatz
A600100	Palettenkasten für 8 Paletten, im Bausatz, 1300x480x2445 mit Schraubensatz

TRAGROHRE

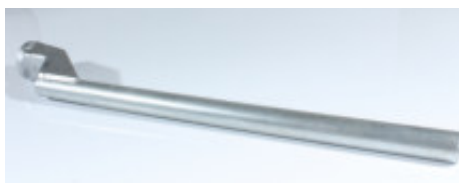

Eigenschaften:

- Gebogen
- Ø 42 mm
- Länge 825 mm
- Flansch mit Loch 16,5 mm

Bestell Nr.	Beschreibung
C300065	Kotflügel Befestigungstragrohr verstärkt, feuerverzinkt
C300065D	Kotflügel Befestigungstragrohr verstärkt, Dacromet beschichtet

ZEN WERKZEUGKASTEN, EDELSTAHL



Eigenschaften:

- Durchgeschweißte Edelstahlbleche: 1,5 mm
- Zertifiziert nach ECE R 73
- Gummidichtung: Staub- + Spritzwasserschutz
- Inklusive Halter für Gasfedern
- Optional mit Gasfedern
- Logo auf Anfrage möglich

Bestell Nr.	Maße
A08Z225354	Breite/Höhe/Tiefe 500/350/400 mm
A08Z22645	Breite/Höhe/Tiefe 600/400/500 mm
A08Z22655	Breite/Höhe/Tiefe 600/500/500 mm
A08Z22666	Breite/Höhe/Tiefe 600/600/600 mm
A08Z22855	Breite/Höhe/Tiefe 800/500/500 mm
A08Z22866	Breite/Höhe/Tiefe 800/600/600 mm
A08Z221055	Breite/Höhe/Tiefe 1000/500/500 mm
A08Z221066	Breite/Höhe/Tiefe 1000/600/600 mm

SEITENANFAHRSCUTZ ALUMINIUM



Eigenschaften:

- Zertifiziert nach ECE R73
- Material Aluminium eloxiert
- Inkl. Antirutschprofil zum sicheren Aufsteigen
- Befestigung von einem reflektierenden Konturenband möglich
- Flexible Montage durch passende Schraubadapter

Bestell Nr.	Maße Länge x Höhe	Gewicht	Bild
E000030	3000 x 100 mm, Längsprofil	3,6 kg	A
E000035	3500 x 100 mm, Längsprofil	4,2 kg	A
E000040	4000 x 100 mm, Längsprofil	4,8 kg	A
E000052	5200 x 100 mm, Längsprofil	6,2 kg	A
E000060	6000 x 100 mm, Längsprofil	7,2 kg	A
E000070	7000 x 100 mm, Längsprofil	8,3 kg	A
E000102	100 x 100 mm, Winkelprofil	0,2 kg	B
E000106	500 x 100 mm, Winkelprofil	1,03 kg	B
E000126	6060 x 100 mm, Winkelprofil	12,5 kg	B

Maße in mm

ZUBEHÖR FÜR SEITENANFAHRSCUTZ

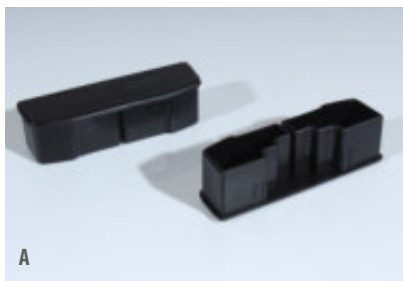

Eigenschaften:

- Kunststoff

Bestell Nr.	Beschreibung	Bild
E150001	Abschlusskappe aus Kunststoff für Längsprofile	A

Bestell Nr.	Beschreibung	Bild
E150006	Abschlusskappe aus Kunststoff für Winkelprofile	B

Bestell Nr.	Beschreibung	Bild
E100025	Adapterplatte zu Montage von Längsprofilen (Einführung in hinterer Nut der Profile)	C

HALTERUNGEN FÜR SEITLICHEN ANFAHRSCHUTZ



Eigenschaften:

- Feuerverzinkt
- Bei E100070HG mit Ausschnitt für Tragrohr

Bestell Nr.	Beschreibung	Bild
E100070HG	Klappbar, Höhe 700 mm, Breite 55 mm	A
E100011HG	Starr, Höhe 720 mm	B

HALTERUNGEN FÜR SEITLICHEN ANFAHRSCHUTZ



Eigenschaften:

- Zugelassen nach ECE R73
- Korrosionsschutz Zm310-Beschichtung:
500 Stunden Korrosionsbeständigkeit im
Salzprühtest (Durchschnitt)

Bestell Nr.	Beschreibung
E100043	Klappbar, Höhe 430 mm, Breite 54,7 mm, Zm310-Beschichtung
E100057	Klappbar, Höhe 572 mm, Breite 54,7 mm, Zm310-Beschichtung
E100071	Klappbar, Höhe 710 mm, Breite 54,7 mm, Zm310-Beschichtung
E100079	Klappbar, Höhe 790 mm, Breite 54,7 mm, Zm310-Beschichtung

AUSZIEHLEITER



Eigenschaften:

- Mehrlochleiste zur Montage, feuerverzinkt

Bestell Nr.	Beschreibung
GTK8660	2-stufig - Breite/Höhe/Länge ausgekl. 420/530/1000 mm
GTK8665	3-stufig - Breite/Höhe/Länge ausgekl. 420/600/1120 mm

AUSZIEHLEITER

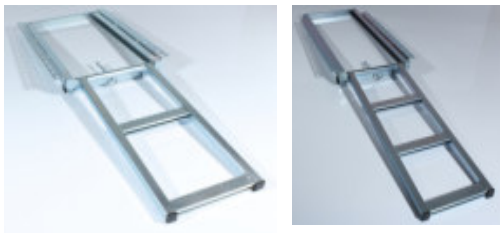

Eigenschaften:

- Mehrlochleiste zur Montage, inkl. Federriegel, verzinkt

Bestell Nr.	Beschreibung
G750035	2-stufig - Breite/Höhe/Länge ausgekl. 350/620/650 mm
G750045	3-stufig - Breite/Höhe/Länge ausgekl. 350/720/750 mm

TRITTELEITER AUSZIEHBAR



Eigenschaften:

- GTK9115 + GTK9125 feuerverzinkt
- GTK9140 kaltverzinkt
- Mit breiter Stufe
- Aufbaurahmen benötigt, kalt- oder feuerverzinkt: GTK9710 - 9715/ GTK9720 - GTK9725

Bestell Nr.	Tritte	L1	P	B	H	L2	Kg
GTK9115	4	1269	497	706	841	1592	24,5
GTK9140	5	1471	497	706	1042	1877	26,0
GTK9125	6	1672	497	706	1244	2162	35,7

Maße in mm

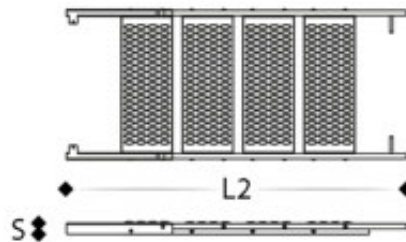
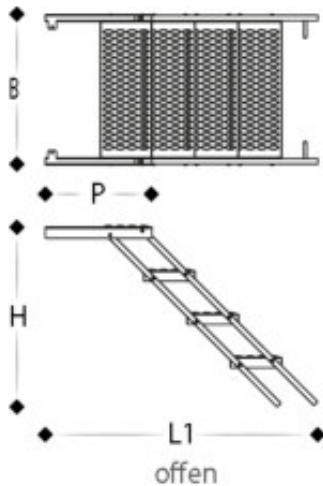

RESERVERADHALTER

Eigenschaften:

- Ersatzradkorb starr
- Montiert



Bestell Nr.	Beschreibung
P650256	Ersatzradkorb, starr, Länge 1740 mm, Breite 1190 mm, Höhe 498 mm

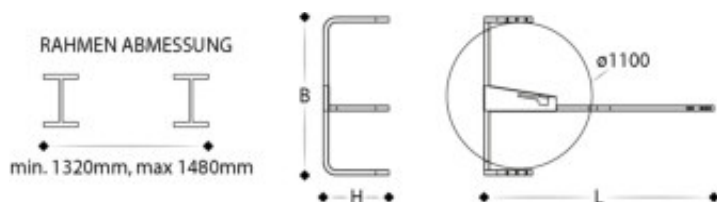

SCHAUFELHALTER



A



B

Bestell Nr.	Beschreibung	Bild
G300200	Schaufelhalter aus verzinktem Blech mit Gummibändern 35x60 mm	A
G300201	Schaufelhalter aus verzinktem Blech mit Gummibändern 35x80 mm	B



SICHERHEIT

KONTURENMARKIERUNGS- BAND



Eigenschaften:

- 50 mm breit, 50 m pro Rolle
- 10 Jahre Garantie
- Made in Germany (Oranienburg)
- Einschichtiges Prismenmaterial mit klebender Rückseite

Bestell Nr.	Beschreibung
I200025	Konturmarkierung, Weiß, für feste Aufbauten, ORALITE VC 104+
I200005	Konturmarkierung, Gelb, für feste Aufbauten, ORALITE VC 104+
I200015	Konturmarkierung, Rot, für feste Aufbauten, ORALITE VC 104+
I200028	Konturmarkierung, Weiß, für Tankfahrzeuge, ORALITE VC 104+
I200008	Konturmarkierung, Gelb, für Tankfahrzeuge, ORALITE VC 104+
I200018	Konturmarkierung, Rot, für Tankfahrzeuge, ORALITE VC 104+
I200021	Konturmarkierung, Weiß, segmentiert, ORALITE VC104+
I200011	Konturmarkierung, Gelb, segmentiert, ORALITE VC104+
I200031	Konturmarkierung, Rot, segmentiert, ORALITE VC104+

ADR TAFEL



Eigenschaften:

- 400 x 300 mm
- Mit Kantenschutz
- Stahl oder Alu 1 mm

Bestell Nr.	Beschreibung
I300134	ADR Tafel seitlich klappbar, Stahl 1 mm
I300118	ADR Tafel seitlich klappbar, Alu 1 mm

A SCHILD



Klappbar



Starr



Aufkleber

Eigenschaften:

- 400 x 300 mm
- Mit Kantenschutz bei Alu/Stahl
- Stahl/Alu oder Aufkleber

Bestell Nr.	Beschreibung
I300120	Schild Abfall, klappbar, Stahl 1 mm
I300122	Schild Abfall, klappbar, Alu 1 mm
I300127	Schild Abfall, starr, Stahl 1 mm
I300129	Schild Abfall, starr, Alu 1 mm
I300130	Schild Abfall, Aufkleber, 1 mm

ROT-WEISS WARNMARKIERUNG

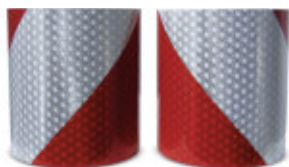

Weitere Längen und Breiten auf Anfrage möglich

Eigenschaften:

- 9 m lang, 141 mm breit
- Zertifiziert nach ECE 104, Klasse F
- Zertifiziert nach ECE 70, Klasse 5
- Zertifiziert nach DIN 30710 und TPESC

Bestell Nr.	Beschreibung
I200055	Rot-Weiß Warnmarkierung

UNTERLEGKEILE NG 46 UND NG 53

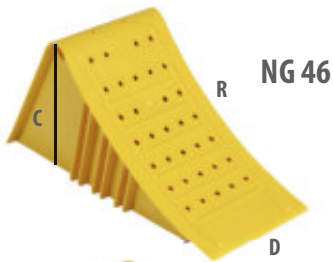

NG 46

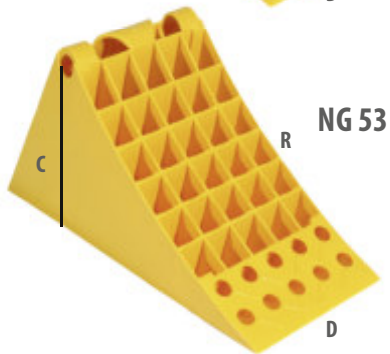

NG 53

Eigenschaften:

- Material PP Daplen
- Gewichtsersparnis von 2,2 bis 2,5 kg gegenüber einem Stahl-Unterlegkeil
- Witterungsbeständig zwischen +50 °C und -30 °C
- Rostfrei
- UV-beständig
- Recyclebares Material
- 2 eingelassene Stahlschienen
- Zentraler Griff für einfache Handhabung
- Austauschbar gegen Stahlkeil bei gleicher Dimension und gleichem Halter
- Geeignet für SZM, Sattelaufleger, LKW und Anhänger

Bestell Nr.	Beschreibung
P450210	R 460 mm / D 155 mm / C 180 mm
P450216	R 530 mm / D 200 mm / C 220 mm

UNTERLEGKEILE LOKHEN CROWNY



CROWNY 46



CROWNY 53

Eigenschaften:

- Thermoplastischer Hemmschuh
- Material: PP Copo CAS N° 9010-79-1
- Austauschbar gegen Stahlkeil bei gleicher Dimension und gleichem Halter

Bestell Nr.	Beschreibung
P450246	CROWNY 46 - 0,75 kg, L 383 mm / B 160 mm / H 190 mm / R 460 mm
P450253	CROWNY 53 - 1,19 kg, L 467 mm / B 198 mm / H 225 mm / R 555 mm

HALTER FÜR UNTERLEGKEILE



Eigenschaften:

- Passend für NG 46 oder NG 53
- Kaltverzinkt
- Auch schwarz erhältlich

Bestell Nr.	Beschreibung
P550201	Halter für Unterlegkeile NG 46
P550301PG	Halter für Unterlegkeile NG 53

RUNDSCHLINGEN



Beispiel: Rundschlinge 2.000 kg

Eigenschaften:

- **Hergestellt in Europa**
- Herausragende Qualität
- Sicherheitsfaktor 7:1
- Gefertigt nach Norm EN 1492-2
- 100% Polyeste
- Sorgfältig verarbeitet
- Beste Materialqualität
- Extrem abriebfest, zuverlässig
- Exzellente Handhabung beim Schnüren
- Teflon beschichtet, Wasser und Öl abweisend
- Mit beigefügter Bedienungsanleitung

Bestell Nr.	Beschreibung
T9200073	Rundschlinge 1.000 kg, 1,0 m Nutzlänge - 2,0 m Umfang, violett
T9200090	Rundschlinge 2.000 kg, 1,0 m Nutzlänge - 2,0 m Umfang, grün
T9200107	Rundschlinge 3.000 kg, 1,0 m Nutzlänge - 2,0 m Umfang, gelb

Wir liefern alle Rundschlingen in jeder Länge - für jede Last (bis 50 Tonnen)! Auch mit Schutzschlauch lieferbar!

HEBEBÄNDER











Eigenschaften:

- Polyester
- **Hergestellt in Europa**
- Nach EN 1492-1
- Sicherheitsfaktor 7:1
- 2-lagig ausgeführt
- **Verstärkte Schlaufen**
- Außerordentlich verschleißfest

Bestell Nr.	Beschreibung
T9200001	Hebeband 1.000 kg, 2,0 m Länge, 30 mm Breite, violett
T9200021	Hebeband 3.000 kg, 2,0 m Länge, 90 mm Breite, gelb

Wir liefern Hebebänder mit Tragfähigkeiten von 500 kg bis 25 t und in 2 bis 4-lagiger Ausführung!

FARBEN UND TRAGFÄHIGKEITEN:

1T VIOLETT 	2T GRÜN 	3T GELB 	4T GRAU 
5T ROT 	6T BRAUN 	8T BLAU 	10T ORANGE 



TRAGFÄHIGKEITSTABELLE RUNDSCHLINGEN UND HEBEBÄNDER EN 1492

Farbe	direkt kg	geschnürt kg	umgelegt, umschlungen		kg
			0°	bis 45°	
	0°	0°	0°		45-60°
violett	1.000	800	2.000	1.400	1.000
grün	2.000	1.600	4.000	2.800	2.000
gelb	3.000	2.400	6.000	4.200	3.000
grau	4.000	3.200	8.000	5.600	4.000
rot	5.000	4.000	10.000	7.000	5.000
braun	6.000	4.800	12.000	8.400	6.000
blau	8.000	6.400	16.000	11.200	8.000
orange	10.000	8.000	20.000	14.000	10.000

Für nicht aufgeführte Referenzen bitten wir um Ihre Anfrage!

ANTIRUTSCHMATTEN



Eigenschaften:

- Standardprodukt für leichte Ladungen
- PU-gebundenes Recycling-Gummigranulat
- Extreme Verbesserung der Haft- und Gleitreibwerte
- Verschleißfest, langlebig, bis zur Ablegereife wiederverwendbar
- Geprüfte Sicherheit, hohe Qualität
- Hoher Reibungskoeffizient
- Aus Recyclingmaterial hergestellt, daher umweltschonend
- Kostensparend, da Reduzierung des Zurraufwandes
- Gleitreibungskoeffizient 0,7 μ (Reibpartner: Holzpalette, Siebdruckboden nach VDI 2700 Blatt 14)
- Die Zurrmittel werden entlastet und die erforderliche Vorspannung wird geringer
- Reißdehnung: mind. 60% (DIN EN ISO 1798)

Made in Germany



Bestell Nr.	Beschreibung
F600015	Zuschnitt, Stärke 3 mm, Breite 100 mm x Länge 200 mm
F600025	Rolle, Stärke 3 mm, Breite 250 mm x Länge 5000 mm

ANKER-KOMBI-ZURRSCHIENE

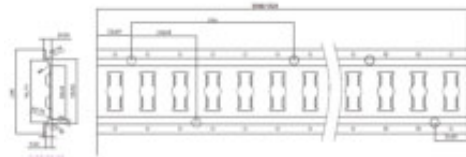
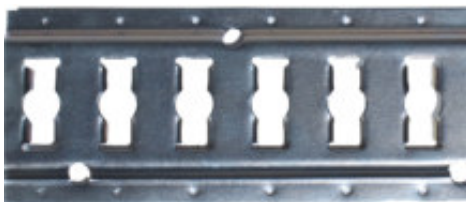

Eigenschaften:

- Aus verzinktem Blech, auch aus Aluminium erhältlich
- Stärke 2,0 mm / 2,5 mm
- Länge 3048 mm

Bestell Nr.	Beschreibung
T100115	Anker-Kombi-Zurrschiene, Länge 3 m, Stärke 2,0 mm
T100116	Anker-Kombi-Zurrschiene, Länge 3 m, Stärke 2,5 mm

KOMBI-ZURRSCHIENE

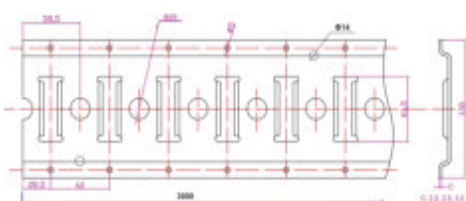

Eigenschaften:

- Aus verzinktem Blech, auch aus Aluminium erhältlich
- Stärke 2,0 mm / 2,5 mm
- Länge 3048 mm
- Schlitz - Loch - Schlitz

Bestell Nr.	Beschreibung
T100215	Kombi-Zurrschiene, Länge 3 m, Stärke 2,0 mm
T100216	Kombi-Zurrschiene, Länge 3 m, Stärke 2,5 mm

ZURRGURT STANDARDRATSCH



Eigenschaften:

- 2-teilig mit Spitzhaken und Ratsche
- STF 350 daN
- 2500 daN im geraden Zug / 5000 daN in der Umreifung
- 50 mm breit
- TÜV geprüft mit GS Zeichen: gefertigt nach EN 12195-2:2000

Bestell Nr.	Beschreibung
T750008	2-teilig, Spitzhaken, Ratsche, STF 350 daN, 8 m
T750009	2-teilig, Spitzhaken, Ratsche, STF 350 daN, 9 m
T750010	2-teilig, Spitzhaken, Ratsche, STF 350 daN, 10 m

**Auch mit anderen Ratschen, Haken und anderen Längen lieferbar.
Fest- und Losenden sowie Ratschen auch einzeln lieferbar.**

ZURRGURT LANGHEBELZUGRATSCH



Eigenschaften:

- 2-teilig mit Spitzhaken und **ERGO**-Langhebelzugratsche
- **STF 500 daN**
- 2500 daN im geraden Zug / 5000 daN in der Umreifung
- 50 mm breit
- TÜV geprüft mit GS Zeichen: gefertigt nach EN 12195-2:2000

Bestell Nr.	Beschreibung
T750008L	2-teilig, Spitzhaken, Ergo-Ratsche, STF 500 daN, 8 m
T750009L	2-teilig, Spitzhaken, Ergo-Ratsche, STF 500 daN, 9 m
T750010L	2-teilig, Spitzhaken, Ergo-Ratsche, STF 500 daN, 10 m

**Auch mit anderen Ratschen, Haken und anderen Längen lieferbar.
Fest- und Losenden sowie Ratschen auch einzeln lieferbar.**

ABSTÜTZPLATTEN

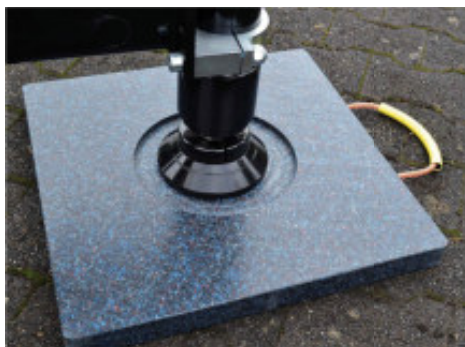

Eigenschaften:

- Kunststoff PE-HD
- Hohe Qualität nach DIN und ISO
- Frei von Weichmachern
- Hohe Temperaturbeständigkeit (-80 °C bis +80 °C)
- Kein Verwittern, beständig gegen Hitze und Frost
- UV-beständig
- Fortlaufende Materialprüfung
- Leichtes Verlegen durch geringes Eigengewicht
- Optimaler Halt
- Hoch belastbar und extrem stabil bis zu 60 Tonnen (abhängig von Maße/Stärke der Platte)
- Schützen jede Art von Untergrund
- Lange Lebensdauer
- Bruchsicher und verschleißbar
- Einfacher Transport in passenden Boxen
- Maschinen werden weniger beansprucht
- Auf Nachfrage Platten in schwarzem Kunststoff erhältlich

Bestell Nr.	Beschreibung
F601303	Abstützplatte 400 x 400 x 40 mm, Stützdruck max. 10 Tonnen
F601311	Abstützplatte 600 x 600 x 60 mm, Stützdruck max. 25 Tonnen

RATH'S REINIGUNG UND PFLEGE



Eigenschaften:

- Handreiniger für starke Verschmutzung
- Insbesondere gegen starke fettige und ölige Verschmutzungen
- Hautschonend trotz starker Verschmutzung
- Sehr gute dermatologische Eigenschaften

Bestell Nr.	Beschreibung
V204350	Clean Intense Handreiniger 5 L Kanister
V204220	Clean Intense Handreiniger 2 L Flasche

SABATAK® 720 - BEUTEL



Eigenschaften:

- Hauptanwendung: **Dichten** von Nähten, Überlappungen und Fugen
- Nebenanwendung: **Kleben** mit leichtgängiger Verarbeitung
- Charakteristik: mittelviskos und weich-elastisch
- Zugfestigkeit: 2,8 N/mm²
- Härte Shore A: 50
- Elastizität: 140 %

Bestell Nr.	Beschreibung
H000206	Abdichtung Dach- und Bodenprofile, 600 ml, grau
H000218	Abdichtung Dach- und Bodenprofile, 600 ml, weiss
H000230	Abdichtung Dach- und Bodenprofile, 600 ml, schwarz

SABATAK® 780 - KARTUSCHE



Eigenschaften:

- Hauptanwendung: **Kleben** mit hoher Nasshalte- kraft (Standfestigkeit) und hoher Zugfestigkeit
- Nebenanwendung: **Dichten** von Nähten, Über- lappungen und Fugen
- Charakteristik: hochviskos und fest-elastisch
- Zugfestigkeit: 3,6 N/mm²
- Härte Shore A: 55
- Elastizität: 240 %

Bestell Nr.	Beschreibung
H000211	Standfeste Verklebung Halteleisten, 290 ml, weiss
H000212	Standfeste Verklebung Halteleisten, 290 ml, schwarz
H000213	Standfeste Verklebung Halteleisten, 290 ml, grau

RÜCKFAHR KAMERASYSTEM



Monitor:

- 7" (178 mm)
- 2 x AV-Eingänge
- 9/32 V
- Kunststofffuß/Halterung
- Verbrauch: 10 W
- Auflösung: 800 x 480
- Betriebstemperaturbereich von -20 °C bis +65 °C
- Kontrast: 450 cd/m²
- Parkmarkierung auf Bild
- Automatische Anpassung Tag/Nacht

Kamera:

- CMOS HD-Sensor
- Gehäuse: Aluminium
- Automatische Anpassung (Helligkeit)
- 75 mm x 45 mm x 55 mm
- Schutzklasse IP68
- 20 m Kabel
- Auflösung: 420 TV
- Blickwinkel: 120°
- Betriebstemperaturbereich von -20 °C bis +65 °C
- Farbe: schwarz
- Vibrations-Resistenz: 10 G
- Nachtsicht dank Infrarot-LEDs

Bestell Nr.	Beschreibung
1950240	Rückfahrssystem mit Infrarot-LEDs, Monitor, Kamera und 20 Meter wasserdichtes Kabel

RÜCKFAHR KAMERASYSTEM



Monitor:

- 7" (178 mm)
- 2 x AV-Eingänge
- 9/32 V
- Bedienung über Monitor oder Fernbedienung
- Einstellung von Helligkeit und Kontrast
- An-/Ausschalten: Autom. oder manuell
- Verbrauch: 10 W
- Auflösung: 300.000 Pixel
- Videosignal PAL/NTSC
- Betriebstemperaturbereich von -20 °C bis +65 °C
- Vibrations-Resistenz: 10 G
- Kontrast: 450 cd/m²
- Rückfahrwarner (Markierung) auf Bild
- Automatische Anpassung Tag/Nacht

Kamera:

- CMOS HD-Sensor
- Gehäuse: Aluminium
- Automatische Anpassung (Helligkeit)
- 75 mm x 45 mm x 55 mm
- Schutzklasse: IP69K
- 20 m Kabel
- Auflösung: 540 x 540
- 120° Blickwinkel (diagonal)
- 90° Blickwinkel (horizontal)
- 70° Blickwinkel (senkrecht)
- Videosignal: PAL/NTSC
- Betriebstemperaturbereich von -20 °C bis +65 °C
- Farbe: schwarz
- Vibrations-Resistenz: 10 G
- Nachtsicht dank Infrarot-LEDs

Bestell Nr.	Beschreibung
1950242	Rückfahrssystem mit Infrarot-LEDs, Monitor, Kamera und 20 Meter wasserdichtes Kabel



BELEUCHTUNG

ARBEITSSCHEINWERFER



Eigenschaften:

- 1900 Lumen
- Leistung: 7 Watt
- Spannung: 12-24 V
- IP69K geschützt
- Breite 80 mm x Höhe 80 mm x Tiefe 45 mm
- Verbrauch: 12 V / 1,25 A – 24 V / 0,625 A
- 0,5 m Kabel
- Gehäuse: Zamak

Bestell Nr.	Beschreibung
1060035	Arbeitsscheinwerfer mit Schalter, eckig, 12 LED
1060036	Arbeitsscheinwerfer ohne Schalter, eckig, 12 LED



Eigenschaften:

- 1620 Lumen
- Leistung: 27 Watt
- Spannung: 12-24 V
- IP69K geschützt
- Breite 110 mm x Höhe 110 mm x Tiefe 72 mm (Abmessung ohne Fuß)
- Verbrauch: 12 V / 2,1 A – 24 V / 1,1 A
- Gehäuse: Alu

Bestell Nr.	Beschreibung
1060083	Arbeitsscheinwerfer, eckig, 9 LED



Eigenschaften:

- 1200 Lumen
- Leistung: 3 Watt
- Spannung: 12-24 V
- IP67 geschützt
- Breite 110 mm x Höhe 110 mm x Tiefe 46 mm (Abmessung ohne Fuß)
- Verbrauch: 12 V / 1,3 A – 24 V / 0,6 A

Bestell Nr.	Beschreibung
1060086	Arbeitsscheinwerfer, eckig, 5 LED



Eigenschaften:

- 4000 Lumen
- Leistung: 48 Watt
- Spannung: 12-24 V
- IP69K geschützt
- Breite 110 mm x Höhe 110 mm x Tiefe 72 mm (Abmessung ohne Fuß)
- Verbrauch: 12 V / 4,0 A – 24 V / 2,0 A
- Gehäuse: Alu

Bestell Nr.	Beschreibung
1060084	Arbeitsscheinwerfer, eckig, 16 LED

ARBEITSSCHEINWERFER



Eigenschaften:

- 1140 Lumen
- Leistung: 1,5 Watt
- Spannung: 12-24 V
- IP69 geschützt
- Breite 112 mm x Höhe 62 mm x Tiefe 38 mm (Abmessung ohne Fuß)
- Verbrauch: 12 V / 0,75 A – 24 V / 0,38 A

Bestell Nr.	Beschreibung
1060097	Arbeitsscheinwerfer, eckig, 6 LED



Eigenschaften:

- 1260 Lumen
- Leistung: 5 Watt
- Spannung: 12-24 V
- IP69K geschützt
- Breite 77 mm x Höhe 44 mm x Tiefe 22 mm
- Verbrauch: 12 V / 0,45 A – 24 V / 0,225 A
- Inklusive Montageplatte zur Montage auf Rundrohre

Bestell Nr.	Beschreibung
1060091	Arbeitsscheinwerfer, eckig, 3 LED

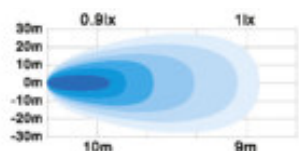

Eigenschaften:

- 2200 Lumen
- Leistung: 27 Watt
- Spannung: 9-32 V
- IP67 geschützt
- Breite 115 mm x Höhe 115 mm x Tiefe 40 mm (Abmessung ohne Fuß)
- Verbrauch: 12 V / 2,25 A – 24 V / 1,125 A

Bestell Nr.	Beschreibung
1060072	Arbeitslampe, eckig, 9 LED



Eigenschaften:

- 800 Lumen
- Leistung: 10 Watt
- Spannung: 50 V
- IP67 geschützt
- Ø 50 mm x Höhe 82 mm x Tiefe 60 mm
- Verbrauch: 12 V / 0,85 A – 24 V / 0,45 A

Bestell Nr.	Beschreibung
1060096	Arbeitslampe, rund, LED

RÜCKFAHRSCHEINWERFER

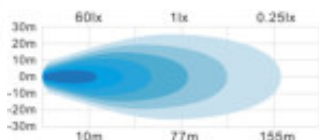

Eigenschaften:

- 2000 Lumen
- Leistung: 27 Watt
- Spannung: 10-30 V
- IP69K geschützt
- Breite 108 mm x Höhe 139 mm x Tiefe 48 mm
- ECE R10+R23
- Verbrauch: 12 V / 2,25 A – 24 V / 1,125 A
- Gehäuse: Alu

Bestell Nr.	Beschreibung
1060093	Rückfahrcheinwerfer, eckig, 16 LED

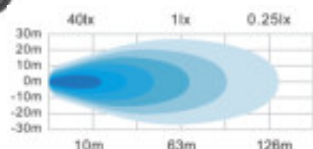

Eigenschaften:

- 1210 Lumen
- Leistung: 13,5 Watt
- Spannung: 10-30 V
- IP69K geschützt
- Breite 100 mm x Höhe 129 mm x Tiefe 40 mm
- ECE R10+R23
- Verbrauch: 12 V / 1,25 A – 24 V / 0,625 A
- Gehäuse: Alu

Bestell Nr.	Beschreibung
1060099	Rückfahrcheinwerfer, eckig, 9 LED
1060100	Rückfahrcheinwerfer, eckig, mit Handgriff, 9 LED, Sonderfuß, deutscher Stecker am Gehäuse

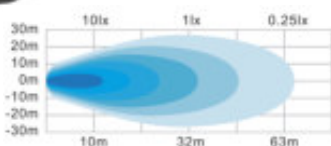

Eigenschaften:

- 950 Lumen
- Leistung: 7,5 Watt
- Spannung: 10-30 V
- IP69K geschützt
- Breite 100 mm x Höhe 129 mm x Tiefe 40 mm
- ECE R10+R23
- Verbrauch: 12 V / 0,75 A – 24 V / 0,375 A
- Gehäuse: Alu

Bestell Nr.	Beschreibung
1060104	Rückfahrcheinwerfer, 5 LED

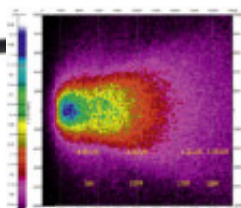

Eigenschaften:

- 1200 Lumen
- Leistung: 18 Watt
- Spannung: 12-24 V
- IP68 geschützt
- Breite 90 mm x Höhe 76 mm x Tiefe 40 mm
- ECE R10+R23
- Verbrauch: 12 V / 1,5 A – 24 V / 0,75 A

Bestell Nr.	Beschreibung
1060105	Rückfahrcheinwerfer, eckig, 6 LED

3 IN 1 LEUCHTEN

RÜCKFAHRSCHLEINWERFER – ADR SCHEINWERFER – ARBEITSSCHLEINWERFER

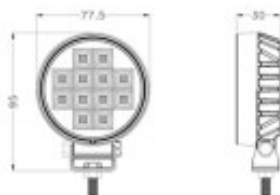

Eigenschaften:

- 1200 Lumen
- Leistung: 11 Watt
- Spannung: 9-32 V
- IP69 geschützt
- ADR zugelassen
- Ø 77,5 mm x Höhe 95 mm inkl. Halter x Tiefe 30 mm
- ECE R10+R23
- Verbrauch: 13,5V / 0,8 A – 27,5V / 0,38 A
- Modernes Design
- Niedriger Verbrauch
- Material: Lichtscheibe Polycarbonat (schlagfest)

Bestell Nr.	Beschreibung
I060111	3 in 1 Leuchte, rund, 12 LED

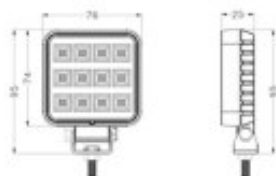

Eigenschaften:

- 1200 Lumen
- Leistung: 11 Watt
- Spannung: 9-32 V
- IP69 geschützt
- ADR zugelassen
- Breite 76 mm x Höhe 95 mm inkl. Halter x Tiefe 25 mm
- ECE R10+R23
- Verbrauch: 13,5V / 0,8 A – 27,5V / 0,38 A
- Modernes Design
- Niedriger Verbrauch
- Material: Lichtscheibe Polycarbonat (schlagfest)

Bestell Nr.	Beschreibung
I060112	3 in 1 Leuchte, eckig, 12 LED

3 IN 1 LEUCHTEN

RÜCKFAHRSCHWENKER – ADR SCHEINWERKER – ARBEITSSCHWENKER

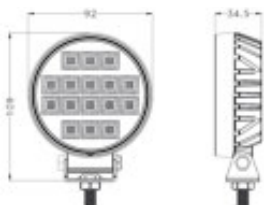

Eigenschaften:

- 1600 Lumen
- Leistung: 16 Watt
- Spannung: 9-32V
- IP69 geschützt
- ADR zugelassen
- Ø 92 mm x Höhe 109 mm inkl. Fuß x Tiefe 34,5 mm
- ECE R10+R23
- Verbrauch: 13,5V / 1,0 A – 27,5V / 0,49 A
- Modernes Design
- Niedriger Verbrauch
- Material: Lichtscheibe Polycarbonat (schlagfest)

Bestell Nr.	Beschreibung
I060113	3 in 1 Leuchte, rund, 16 LED

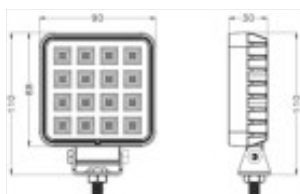

Eigenschaften:

- 1600 Lumen
- Leistung: 16 Watt
- Spannung: 9-32V
- IP69 geschützt
- ADR zugelassen
- Breite 90 mm x Höhe 109 mm inkl. Fuß x Tiefe 30 mm
- ECE R10+R23
- Verbrauch: 13,5V / 1,0 A – 27,5V / 0,49 A
- Modernes Design
- Niedriger Verbrauch
- Material: Lichtscheibe Polycarbonat (schlagfest)

Bestell Nr.	Beschreibung
I060114	3 in 1 Leuchte, eckig, 16 LED

INNENLEUCHE



Eigenschaften:

- 624 Lumen
- Leistung: 6 Watt
- Spannung: 10-32V
- IP67 geschützt
- Breite 77 mm x Höhe 15 mm x Länge 105 mm
- ECE R10+R23
- Verbrauch: 12V / 0,45 A – 24V / 0,24 A
- Robuste Leuchte, stoßfest
- LED Dioden durch depolarisierte Kabel
- Gehäuse: Aludruckguß, weiß gepulvert

Bestell Nr.	Beschreibung
I600275	Innenleuchte ALU

ADR SCHEINWERFER



Eigenschaften:

- 2000 Lumen
- Leistung: 15 Watt
- Spannung: 12-50 V
- IP68 geschützt
- ADR zugelassen
- Breite 100 mm x Höhe 100 mm x Tiefe 80 mm
- Verbrauch: 12V / 1,25 A – 24V / 0,62 A
- 1,5 m Kabel
- Personalisierbar ab 1000 Stück
- Gehäuse: Kunststoff

Bestell Nr.	Beschreibung
I060040	ADR-Arbeitsscheinwerfer, eckig, 9 LED mit Fuß

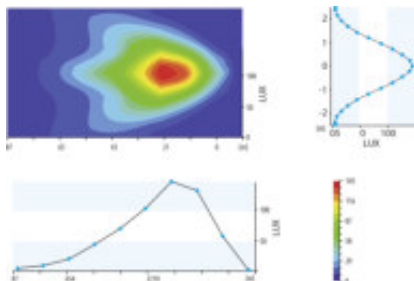

ARBEITSLEUCHE AKKU-HANDLEUCHE



Eigenschaften:

- 1200 Lumen
- Leistung: 15 Watt
- Spannung: 12-24V
- IP65 geschützt
- Breite 85 mm (mit Griff 100 mm) x Höhe 100 mm x Tiefe 35 mm - Gesamthöhe 230 mm, Fuß Ø 110 mm
- Verbrauch: 12V / 1,25 A – 24V / 0,62 A
- 4 Funktionen: Standard - 100 % / Energiesparend - 50 % Flashlight - SOS / Blinkend
- Magnetfuß
- 2 Ladekabel: 1x für 220V / 1x für 12V Zigarettanzünder

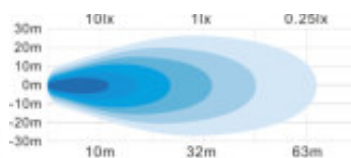

Bestell Nr.	Beschreibung
I060108	Arbeitsleuchte, eckig, 5 LED



Unsere
Perspektive
ist die Straße.

WPK Nutzfahrzeugteile GmbH

Hauptstraße 122

66780 Rehlingen-Siersburg

Tel.: +49 (0) 6835 - 500 64 0

Fax.: +49 (0) 6835 - 500 64 44

info@wpk.biz

www.wpk.biz



Nutzfahrzeugteile für Profis.